

BRUGERVEJLEDNING

KLIMAANLÆG

DANSK

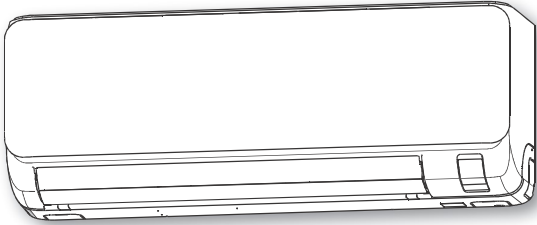

SRK15ZTL-W
SRK20ZTL-W
SRK25ZTL-W
SRK35ZTL-W
SRK50ZTL-W

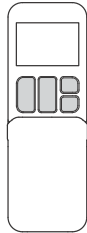

Tak for at købe et klimaanlæg fra MITSUBISHI HEAVY INDUSTRIES THERMAL SYSTEMS, LTD. For at få den bedste langvarige ydeevne læs og følg da denne brugervejledning omhyggeligt, før klimaanlægget tages i brug. Efter at have læst vejledningen opbevar den da på et sikkert sted, så den er nemt tilgængelig i tilfælde af spørgsmål om drift eller eventuelle uregelmæssigheder.



Dit klimaanlæg er mærket med dette symbol. Det betyder, at affald af elektrisk og elektronisk udstyr (WEEE som i direktiv 2012/19/EU) ikke må blandes med almindeligt husholdningsaffald. Klimaanlæg bør behandles på et autoriseret affaldsbehandlingsanlæg med henblik på genbrug, genanvendelse og genvinding og må ikke bortskaffes i den kommunale affaldsstrøm. Kontakt installatøren eller den lokale myndighed for at få flere oplysninger.

DANSK



Dette symbol, der er trykt på batterierne på klimaanlægget, er oplysninger til slutbrugere i henhold til EU-direktiv 2006/66/EF, artikel 20, bilag II. Når batterierne er udtjente, skal de bortskaffes separat fra almindeligt husholdningsaffald. Hvis der er trykt et kemisk symbol under det symbol, der er vist ovenfor, betyder dette kemiske symbol, at batterierne indeholder et tungmetal i en bestemt koncentration. Dette vil blive angivet på følgende måde:
Hg:kviksølv(0,0005%), Cd:cadmium(0,002%), Pb:bly(0,004%) Bortskaf batterier korrekt ved din lokale affaldsindsamling eller på genbrugsstationen.



Lydtrykkniveauet fra hver enkelt indedel og udedel er under 70 dB(A).

Indhold

<p>Sikkerhedsforanstaltninger.....2</p> <p>Tips til effektiv drift.....7</p> <p>Navnet på hver del og dens funktion.....8</p> <p>Fjernbetjening.....10</p> <p>Funktionsfejlmedfjernbetjeningen10</p> <p>Midlertidig drift10</p> <p>Installering af 2 anlæg i samme rum.....11</p> <p>Børnesikring11</p> <p>Indstilling af luft-flow område12</p> <p>Betjening og displayområde for fjernbetjeningen13</p> <p>Indstilling af aktuelt klokkeslæt14</p> <p>AUTO drift.....14</p> <p>Temperaturjustering under AUTO-tilstand15</p> <p>Ventilatorhastighed15</p> <p>Drift i COOL/HEAT/DRY/FAN-tilstand16</p> <p>Driftstemperaturområde for klimaanlægget....16</p> <p>Egenskaber for drift i HEAT-tilstand16</p> <p>Justering af luft-flow.....17</p> <p>3D AUTO drift17</p> <p>SLEEP TIMER drift18</p> <p>OFF TIMER drift18</p> <p>ON TIMER drift19</p>	<p>SLEEP TIMER + ON TIMER drift19</p> <p>PROGRAM TIMER drift20</p> <p>ALLERGEN CLEAR drift20</p> <p>HIGH POWER/ECONOMY drift21</p> <p>NIGHT SETBACK drift.....22</p> <p>SILENT drift.....22</p> <p>MENU funktion</p> <p style="padding-left: 20px;">Indstilling af trådløs LAN-forbindelse23</p> <p style="padding-left: 20px;">Indstilling af baggrundsbelysning.....23</p> <p style="padding-left: 20px;">Justering af skærmens lysstyrke.....24</p> <p style="padding-left: 20px;">SELF CLEAN drift.....24</p> <p style="padding-left: 20px;">Ventilatorstyring i opvarmningstermo - OFF.....25</p> <p style="padding-left: 20px;">Indstilling af SILENT-drift (lydsvag drift).....26</p> <p style="padding-left: 20px;">Indstilling af trådløs LAN-kommunikation...26</p> <p>Initialisering af trådløst LAN-interface.....27</p> <p>PRESET-drift (forudindstillet drift).....28</p> <p>Vedligeholdelse.....29</p> <p>Korrekt installation.....31</p> <p>Fejlfinding31</p> <p>Bemærk31</p> <p>Kontakt din forhandler33</p> <p>Automatisk genstartsfunktio.....33</p> <p>Selvdiagnosefunktion.....34</p>
---	--







Sikkerhedsforanstaltninger

- Før systemet tages i brug, læs da disse "Sikkerhedsforanstaltninger" omhyggeligt igennem for at sikre, at systemet fungerer korrekt.
- Efter at have læst denne brugervejledning opbevar den på et let tilgængeligt sted. Hvis en anden person overtager systemet, skal brugervejledningen også overdrages til den nye bruger.

 ADVARSEL	Angiver en potentielt farlig situation, som, hvis den ikke undgås, kan have alvorlige konsekvenser som f.eks. død eller alvorlig personskade.
 FORSIGTIG	Angiver en potentielt farlig situation, som, hvis den ikke undgås, kan medføre personskade eller materielle skader.

Overhold disse forholdsregler meget omhyggeligt, da de er afgørende for din sikkerhed.

- Symboler, der vises hyppigt i teksten, har følgende betydning:

 Strengt forbudt	 Overhold instruktionerne omhyggeligt	 Sørg for korrekt jordforbindelse
 Brugervejledningen skal læses omhyggeligt.		Servicepersonale skal håndtere dette udstyr i henhold til installationsmanualen.
 Der findes oplysninger i brugervejledningen og/eller installationsvejledningen.		

■ Følgende forholdsregler gælder for R32.

	Dette udstyr anvender antændelige kølemidler. Hvis kølemidlet lækkes sammen med en ekstern antændelseskilde, er der risiko for antændelse.
---	---

ADVARSEL

- Ved bortskaffelse af apparatet skal de nationale love overholdes nøje.
- Brug ikke andre midler til at fremskynde afrimningsprocessen eller til rengøring end dem, der anbefales af producenten.
- Anlægget skal opbevares i et rum, hvor der ikke er åben ild (f.eks. flammer, gasbrænder, radiator osv.). Kølemiddellør må ikke brændes eller bores i.
- Kølemiddellør må ikke bores i eller brændes.
- Vær opmærksom på, at kølemidlet er lugtfrit
- Anlægget skal opbevares på et godt ventileret område, hvor rummets størrelse svarer til det rumareal, der er angivet til drift.
- Personalet i servicedriften skal være i besiddelse af den nationale kvalifikation eller andre relevante kvalifikationer.
- Indedelen skal opbevares i et rum med et areal på mindst 4,0 m² *.

* Denne værdi gælder for split-system. Hvis der er tale om et multisystem, se da installationsmanual for udedel.

■ FORHOLDSREGLER VED INSTALLATION

⚠ ADVARSEL



- **Systemet er beregnet til brug i private hjem og boliger.**
Hvis udstyret anvendes i hårde miljøer, f.eks. på en teknisk arbejdsplads, kan det fungere dårligt.



- **Systemet skal installeres af din forhandler eller en kvalificeret installatør.**
Det er ikke tilrådeligt selv at installere systemet, da forkert håndtering kan medføre vandlækage, elektrisk stød eller brand.

⚠ FORSIGTIG



- **Det må ikke installeres på steder, hvor der kan lække brændbar gas.**
Gaslækager kan forårsage brand.cc



- **Sørg for, at der er installeret en jordafbryder.**
Hvis der ikke installeres en jordafbryder, kan det forårsage elektrisk stød.
- **Sørg for at montere afløbsslangen korrekt, så alt vandet bliver drænet ud.**
Forkert installation kan føre til vanddryp i rummet, hvilket kan medføre våde møbler.



- **Sørg for, at systemet er korrekt jordet.**
Jordledningen må aldrig tilsluttes et gasrør, vandør, en lynleder eller en telefonjordledning. Forkert installation af jordledningen kan forårsage elektrisk stød.

Dette produkt indeholder fluorholdige drivhusgasser.
R32 må ikke udledes i atmosfæren: R32 er en fluorholdig drivhusgas med et globalt opvarmningspotentiale (GWP) = 675.
Se etiket på udedelen for vægten af fluorholdige drivhusgasser og CO₂-ækvivalenter.

■ FORHOLDSREGLER VED DRIFT

⚠ ADVARSEL	
	<ul style="list-style-type: none"> • Børn må ikke lege med klimaanlægget. • Udsæt ikke dig selv for køleluften i længere tid. <p>Det kan påvirke din fysiske tilstand og forårsage helbredsproblemer.</p>
	<ul style="list-style-type: none"> • Rengøring og vedligeholdelse må ikke udføres af børn uden opsyn. • Der må ikke sættes noget ind i luftudtaget. <p>Dette kan medføre personskade, da den interne ventilator roterer med høj hastighed.</p>
	<ul style="list-style-type: none"> • Denne enhed kan anvendes af børn fra 8 år og opefter og personer med nedsatte fysiske, sensoriske eller mentale evner eller manglende erfaring og viden, hvis de er under opsyn eller har fået instruktion i sikker brug af enheden og forstår de risici, der er forbundet hermed. • Opbevar fjernbetjeningen uden for børns rækkevidde. Undladelse af at overholde dette kan det medføre, at batterierne sluges eller andre ulykker
⚠ FORSIGTIG	
	<ul style="list-style-type: none"> • Brug kun godkendte sikringer. Det er strengt forbudt at bruge stål- eller kobbertråd i stedet for en godkendt sikring, da det kan forårsage nedbrud eller brand. • Håndter ikke afbryderne med våde hænder. Dette kan medføre elektrisk stød. • Det er ikke tilladt at svinge sig fra indedelen. Hvis indedelen falder ned kan det medføre personskade. • Placer ikke et brændbart insektmiddel eller malingspray i nærheden af klimaanlægget, og sprøjt det heller ikke direkte på systemet. Dette kan føre til brand. • Udsæt ikke noget fyringsanlæg direkte for klimaanlæggets luftstrøm. Fyringsanlægget kan komme til at fungere dårligt. • Klima-anlægget må ikke vaskes med vand. Dette kan medføre elektrisk stød. Brug af en højtryksrenser kan beskadige aluminiumsfinerne • Må ikke anvendes til konservering af fødevarer, planter eller dyr, præcisionsudstyr eller kunstværker. Systemet er kun beregnet til brug i almindelige rum i hjemmet. Enhver anden brug af systemet kan skade fødevarer kvaliteten osv. • Placer ikke noget, der indeholder vand, som f.eks. vaser, oven på apparatet. Vand, der trænger ind i enheden, kan beskadige isoleringen og dermed forårsage elektrisk stød. • Installer ikke klima-anlægget på steder, hvor luftstrømmen er rettet direkte mod planter eller dyr. Dette vil skade deres helbred. • Det er ikke tilladt at træde op på/sidde på enheden eller lægge noget på den. Hvis enheden falder ned, eller hvis der falder ting ned fra den, kan folk komme til skade. • Efter længere tids brug skal enhedens støttekonstruktion regelmæssigt kontrolleres. Hvis eventuelle skader ikke udbedres med det samme, kan enheden falde ned og forårsage personskade.

⚠ FORSIGTIG



- **Rør ikke ved aluminiumsfinnerne på varmeveksleren.**
Det kan føre til personskade.
- **Placer ikke elektriske husholdningsapparater eller husholdningsartikler under indedelene eller udedelene.**
Kondensvand, der falder fra enheden, kan plette genstande og forårsage ulykker eller elektrisk stød.
- **Anlægget må ikke køre uden luftfilter.**
Det kan forårsage funktionsfejl i systemet på grund af tilstopning af varmeveksleren.
- **Sluk ikke for strømkilden umiddelbart efter, at anlægget er blevet stoppet.**
Vent mindst 5 minutter, da der ellers er risiko for vandlækage eller nedbrud.
- **Styr ikke systemet med hovedafbryderen.**
Det kan forårsage brand eller vandlækage. Desuden kan ventilatoren starte uventet, hvilket kan forårsage personskade.
- **Hæld ikke væske i enheden, og sæt ikke vandbeholdere på enheden.**
Vand, der trænger ind i enheden, kan beskadige isoleringen og dermed forårsage elektrisk stød.



- **Hvis klimaanlægget anvendes sammen med et fyringsanlæg, skal indeluften regelmæssigt ventileres.**
Utilstrækkelig ventilation kan forårsage ulykker på grund af iltmangel.
- **Stå solidt på en trappestige eller en anden stabil genstand, når du fjerner indsugningspanelet og filteret.**
- Hvis dette ikke overholdes, kan det medføre personskade, hvis usikre genstande vælter.
- **Når klimaanlægget skal renses, skal enheden standses, og der skal slukkes for strømkilden.**
Åbn aldrig panelet, mens den interne ventilator roterer.
- **Placer ikke genstande i nærheden af udedelen, og lad ikke blade samle sig omkring enheden.**
Hvis der er genstande eller blade omkring udedelen, kan små dyr trænge ind i enheden og komme i kontakt med elektriske dele, hvilket kan forårsage nedbrud, røg eller brand.
- **Kontakt din forhandler for at få rengjort indedelen indvendigt, prøv ikke at gøre det selv.**
Brug af et ikke-godkendt rengøringsmiddel eller forkert vaskemetode kan beskadige enhedens plastkomponenter og forårsage lækager. Der kan også opstå skader, røg eller brand, hvis rengøringsmidlet kommer i kontakt med elektriske dele eller enhedens motor.
- **Stop enheden og sluk for strømmen, hvis du hører torden, eller der er fare for lynnedslag.**
Dette kan beskadige enheden.
- **Hvis strømkablet bliver beskadiget, kontakte da din forhandler eller en kvalificeret installatør.**
Hvis det ikke udskiftes, kan det forårsage et nedbrud eller brand.

■ FORHOLDSREGLER FOR TRÅDLØST LAN

⚠ ADVARSEL



- **Tænd ikke for den trådløse LAN-kommunikation i nærheden af automatisk kontroludstyr som f.eks. en automatisk dør eller en brandalarmanordning.**
Det kan forårsage en ulykke på grund af funktionsfejl i udstyret.
- **Tænd ikke for den trådløse LAN-kommunikation på et hospital osv., hvor det er forbudt at bruge trådløse enheder.**
Det kan forårsage funktionsfejl i medicinsk udstyr på grund af en trådløs enhed

⚠ FORSIGTIG



- **Tænd ikke for den trådløse LAN-kommunikation i nærheden af en person med en pacemaker eller en implanteret defibrillator.**
Det kan forårsage funktionsfejl i et medicinsk udstyr.
- **Tænd ikke for den trådløse LAN-kommunikation i nærheden af en anden trådløs enhed, mikrobølgeovn, trådløs telefon, faxmaskine osv.**
Det kan forårsage funktionsfejl i et medicinsk udstyr.
- **Når du betjener klimaanlægget udefra, skal du på forhånd fuldt ud bekræfte enhedens, dens omgivers og personernes tilstand i rummet.**
Det kan forårsage skade på dit helbred, forurening af husholdningsartikler eller negative påvirkninger på dyr.
- **Når der er en person i rummet, skal du fortælle ham/hende, at klimaanlægget vil blive betjent udefra.** Det kan skade dit helbred.



- **Kontroller med jævne mellemrum driftsstatussen.**
Pludselige temperaturændringer indendørs/udendørs kan påvirke dit helbred.

■ FORHOLDSREGLER I FORBINDELSE MED FLYTNING ELLER REPARATIONER

 ADVARSEL	
	<ul style="list-style-type: none">• Det er ikke tilladt selv at foretage reparationer eller ændringer. Kontakt forhandleren, hvis enheden skal repareres. Hvis du reparerer eller ændrer enheden, kan det forårsage vandlækager, elektriske stød eller brand.
	<ul style="list-style-type: none">• Kontakt din forhandler for at få det repareret. Forkerte reparationer kan forårsage elektrisk stød, brand osv.• Hvis klimaanlægget skal flyttes et andet sted hen, kontakt da din forhandler eller en kvalificeret installatør. Forkert installation kan forårsage vandlækage, elektrisk stød, brand osv.• Hvis du opdager noget unormalt (brændt lugt osv.), skal du stoppe systemet, slukke for strømkilden og kontakte din forhandler.• Fortsat brug af systemet under unormale omstændigheder kan medføre funktionsfejl, elektrisk stød, brand osv.• Hvis klimaanlægget ikke kan køle eller opvarme rummet, kan det være, at der er en kølemiddellækage. Kontakt din forhandler.• Hvis der skal tilsættes kølemiddel, skal du kontakte din forhandler for at få de rette instruktioner. Hvis kølemidlet kommer i kontakt med den bare hud, kan det forårsage kuldeskader. Hvis kølegassen indåndes i for høj grad, kan det midlertidigt forårsage forringelse af nervefunktioner som svimmelhed og hovedpine eller forringelse af hjertefunktionen som uregelmæssig hjerterytme og hjertebanken. Hvis kølemiddel uventet løber ud fra enheden til en varmeblæser, et komfur, en kogeplade eller anden varmekilde, kan der dannes skadelige gasser.

Tips til effektiv drift

■ For at opnå den mest økonomiske og behagelige brug af din enhed, overhold da følgende.

- **Indstil en passende rumtemperatur.**
For høje eller for lave temperaturer er ikke godt for helbredet og er spild af elektricitet.
- **Rengør filtrene ofte.**
Tilstoppede filtre kan blokere luftstrømmen og forårsage mindre effektiv drift.  Side 29
- Undgå direkte sollys og træk.
Afskær direkte sollys ved at trække gardinerne eller persienerne for under afkøling. Hold vinduer og døre lukkede, undtagen når der ventileres
- **Juster luftstrømmens retning korrekt.**
Juster luftstrømmen op/ned og venstre/højre for at sikre en konstant rumtemperatur.
- **Betjen kun enheden, når det er nødvendigt.**
Brug timeren korrekt, så enheden kun kører, når det er nødvendigt.
- **Hold varmekilder væk under afkøling.**
Hold varmekilder så vidt muligt ude af rummet.

Navnet på hver del og dens funktion

INDEDEL

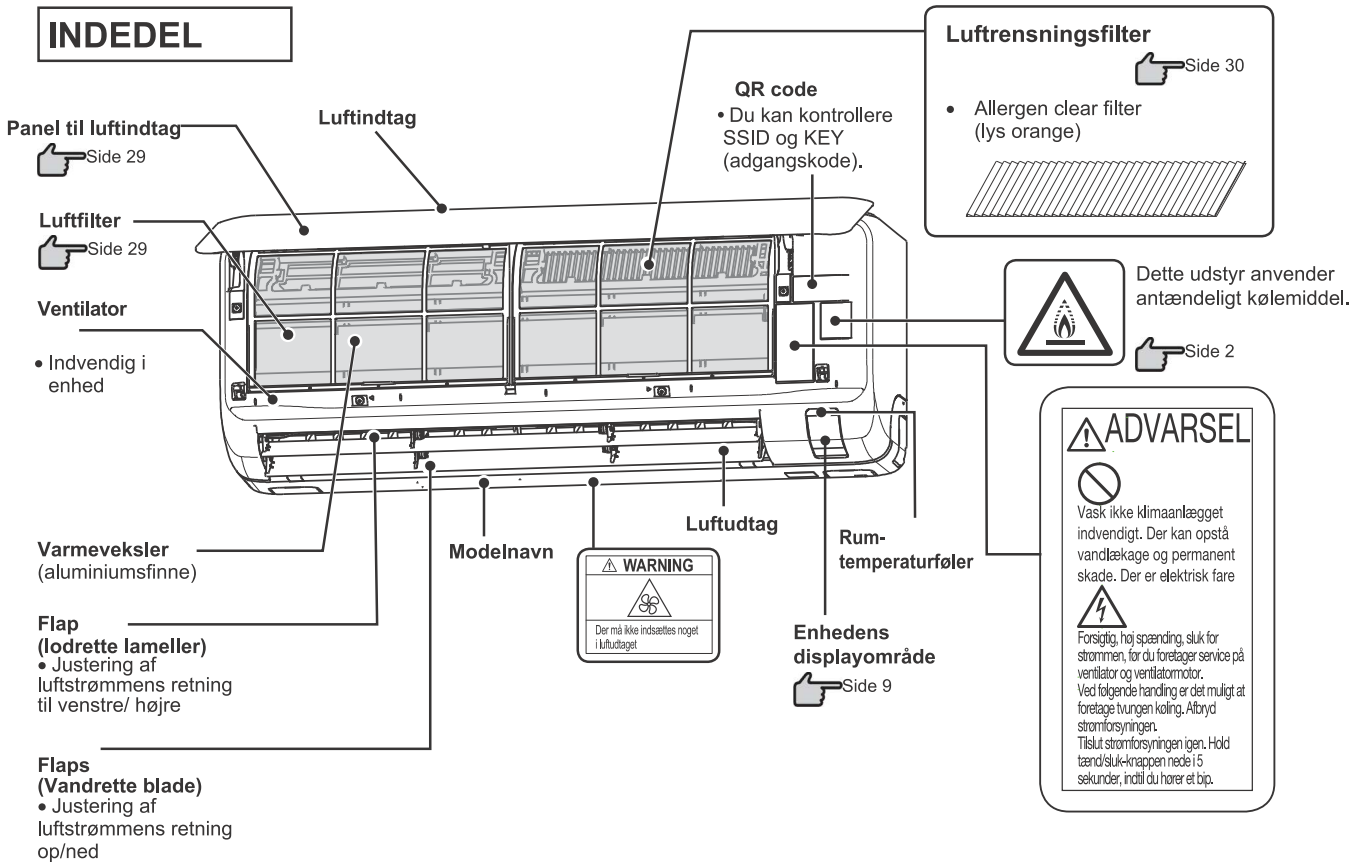

Udedel

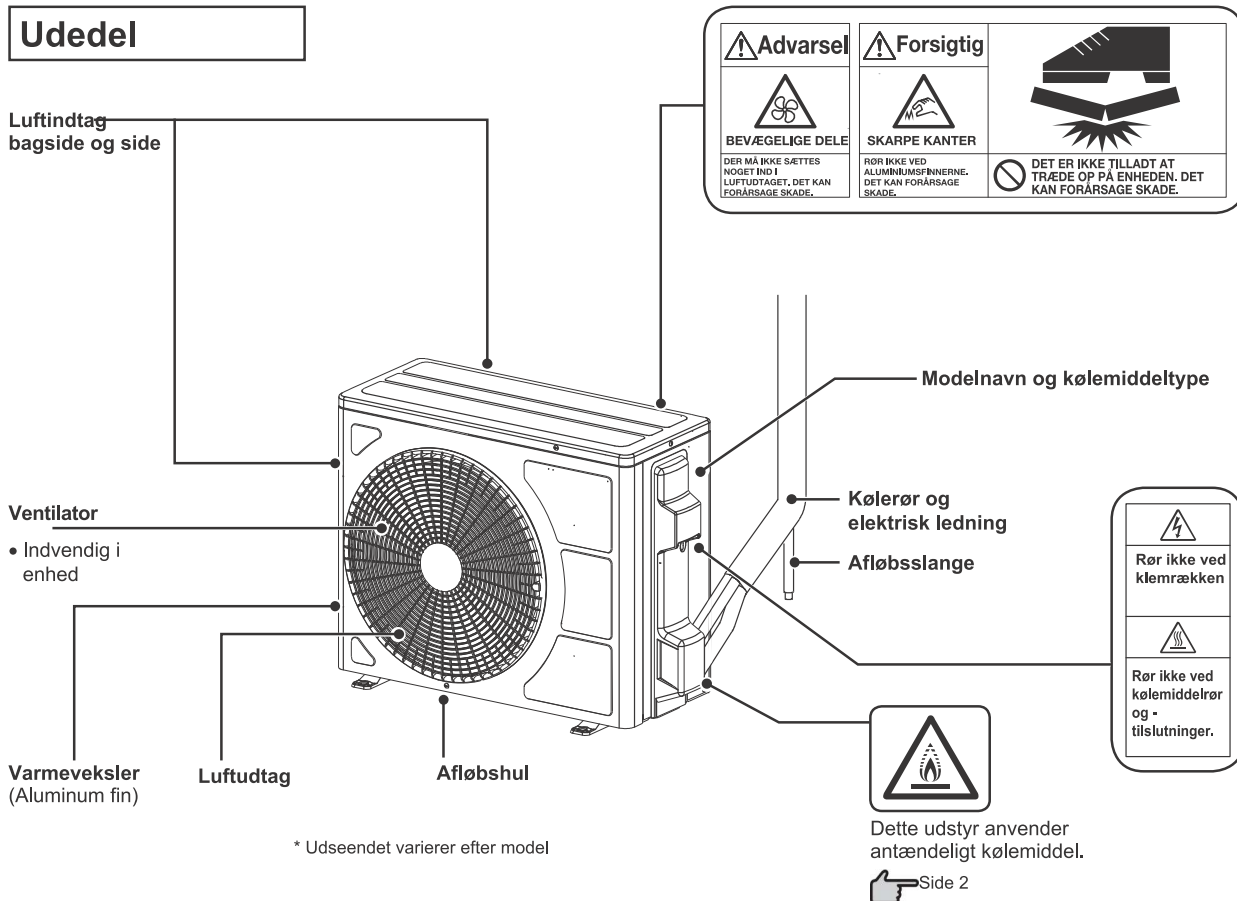

Navnet på hver del og dens funktion

Enhedens displayområde

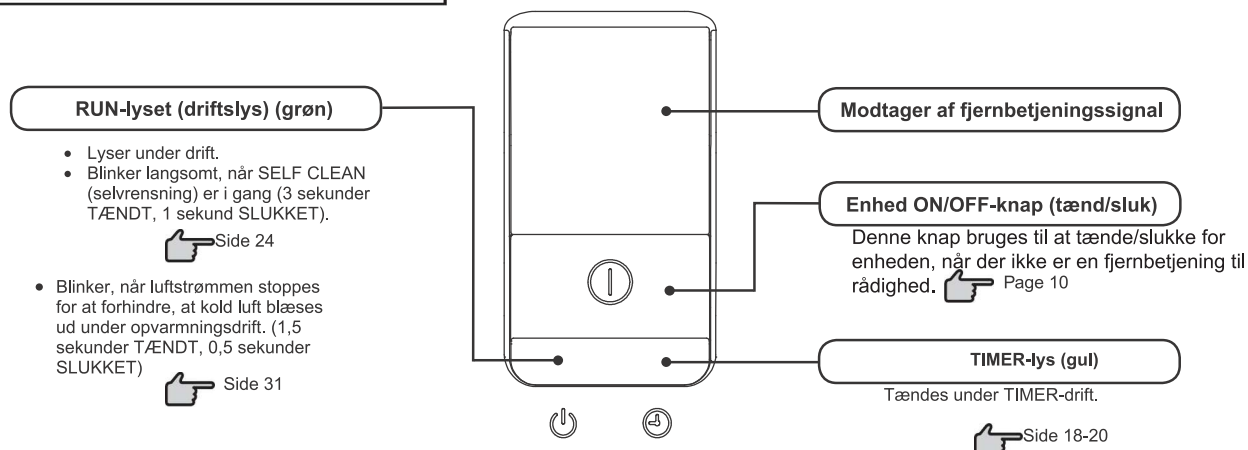

Tilbehør

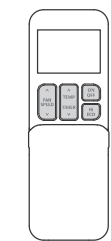

Fjernbetjening



Fjernbetjeningsholder



Batteri × 2
(R03 (AAA, Micro))



Træskruer × 2
(til montering af fjernbetjeningsholder)



Allergen-rensningsfilter
(lys orange)

BEMÆRK

• Summerlyd til fjernbetjening

Der udsendes en summerlyd (PipPip), når

når den forudindstillede temperatur er indstillet til 24 °C, eller når AUTO-drift er valgt, eller når automatisk luft-flow er valgt (undtagen i DRY- og FAN-drift)

Der udsendes en summerlyd (Pip), når

når klimaanlægget slukkes ved at trykke på ON/OFF-knappen (undtagen ved SELF CLEAN-drift).

Der udsendes en summerlyd (Pip), ved

indstilling af trådløs LAN-forbindelse,
indstilling af trådløs LAN-kommunikation.

Indstilling af luft-flow



Forudindstillet temperatur



• Baggrundsbelysning til fjernbetjening

Tryk på knappen på fjernbetjeningen for at tænde baggrundsbelysningen.

Baggrundsbelysningen slukkes automatisk, hvis der ikke er nogen betjening i et vist tidsrum.

Baggrundsbelysningen kan slås til/fra. 👉 side 23

Fjernbetjening

Isætning af batterier

1 Fjern dækslet.

2 Sæt nye batterier i.
R03 (AAA, Micro) × 2 eller
LR03 (AAA, Micro) × 2

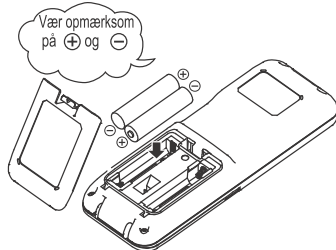

3 Luk dækslet.

4 Tryk på ACL-knappen med spidsen af en kuglepen

- Indstil det aktuelle klokkeslæt
- Side 14 Indstilling af det aktuelle klokkeslæt Trin 2

BEMÆRK

- Bland ikke gamle og nye batterier eller batterier af forskellige typer (mangan/alkaline).
- Alkaline-batterier anbefales.
- Tag batterierne ud, hvis fjernbetjeningen ikke bruges i længere tid.
- Den anbefalede effektive periode for et batteri, der er i overensstemmelse med JIS eller IEC, bør være 6-12 måneder ved normal brug. Hvis batteriet bruges længere tid, eller hvis der bruges et uspecificeret batteri, kan der løbe væske ud fra batteriet, hvilket kan medføre, at fjernbetjeningen ikke fungerer korrekt.
- Den anbefalede gyldighedsperiode er trykt på batteriet. Denne kan være kortere på grund af enhedens fremstillingstidspunkt. Batteriet kan dog stadig være funktionsdygtigt efter udløbet af dets nominelle levetid.

■ Når displayet viser en unormal tilstand, tryk da på ACL-knappen med spidsen af en kuglepen.

Brug af fjernbetjeningsholderen

Fjernbetjeningen kan fastgøres til en væg eller søjle ved hjælp af fjernbetjeningsholderen. Før fjernbetjeningen installeres, kontroller da, at klimaanlægget modtager signaler korrekt. For at sætte fjernbetjeningen i holderen eller at tag eden, flyt den da op eller ned i holderen

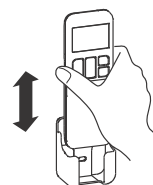

Følgende tilfælde viser udtømte batterier. Udskift gamle batterier med nye.

- Der udsendes ikke et modtagesignal, når der sendes et signal.
- Displayet går ud

Advarsel vedrørende brug af fjernbetjening

Strengt forbudt

- | | | |
|---|---|---|
| <ul style="list-style-type: none">• Tag ikke fjernbetjeningen med i nærheden af steder med høje temperaturer, f.eks. et elektrisk varmetæppe eller en komfur. | <ul style="list-style-type: none">• Fjernbetjeningen må ikke udsættes for direkte sollys eller anden stærk belysning. | <ul style="list-style-type: none">• Undgå at tabe fjernbetjeningen. Håndter den forsigtigt. |
| <ul style="list-style-type: none">• Der må ikke være hindringer mellem fjernbetjeningen og enheden. | <ul style="list-style-type: none">• Spild ikke væske på fjernbetjeningen. | <ul style="list-style-type: none">• Placer ikke tunge genstande på fjernbetjeningen, og trød ikke på den. |

Funktionsfejl med fjernbetjeningen

• Er batterierne ved at løbe tør?

☞ "Isætning af batterier" ovenfor
Udskift batterierne med nye, og prøv igen.

• Hvis driften mislykkes, skal du betjene enheden med funktionen for midlertidig kørsel.

☞ "Midlertidig kørsel" nedenfor.
Kontakt din forhandler for at få fjernbetjeningen kontrolleret.

Midlertidig drift

• Enhedens ON/OFF-knap på enheden aktiverer ON/OFF (tænd/sluk) midlertidigt, når fjernbetjeningen ikke bruges

Driftsprogram

- OPERATION MODE : AUTO
- FAN SPEED : AUTO
- AIRFLOW : AUTO

• Driften starter ved at trykke på enhedens ON/OFF-knap; den stopper, hvis der trykkes på knappen igen.



Enhed ON/OFF-knap (tænd/sluk)

BEMÆRK

- Hold ikke enhedens ON/OFF-knap nede i 5 sekunder eller mere. (Ved at trykke på den i 5 sekunder eller mere indstilles den tvungne køling, der bruges under service eller ved flytning af klimaanlægget.)

Installation af to klimaanlæg i samme rum

- Når der er installeret to klimaanlæg i samme rum, brug da denne indstilling, når de to klimaanlæg ikke betjenes med én fjernbetjening. Indstilling af fjernbetjeningen og inddelen.

Indstilling af fjernbetjeningen

1 Fjern dækslet og tag batterierne ud.

2 Afbryd koblingsledningen ved siden af batteriet med en ledningssaks.

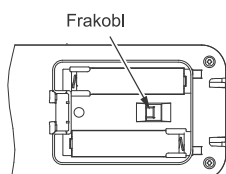

3 Sæt batterierne i. Luk dækslet.

Indstilling af en inddelen

1 Sluk for strømkilden, og tænd den efter 1 minut.

2 Ret fjernbetjeningen (som blev indstillet i henhold til proceduren beskrevet i venstre side) mod inddelen, og send et signal ved at trykke på ACL-knappen på fjernbetjeningen.

Da signalet sendes ca. 6 sekunder efter, at ACL-knappen er trykket ned, ret da fjernbetjeningen mod inddelen i et stykke tid.

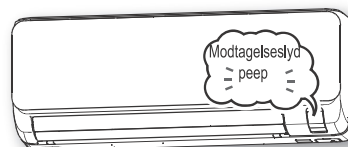

3 Kontroller, at der udsendes "pip"-lyd fra inddelen.

Når indstillingen er afsluttet, udsender inddelen summerlyd "pip". (Hvis der ikke udsendes nogen modtagelyd, start da indstillingen forfra igen).

Børnesikring

- Denne funktion låser fjernbetjeningen for at forhindre fejl i betjeningen.

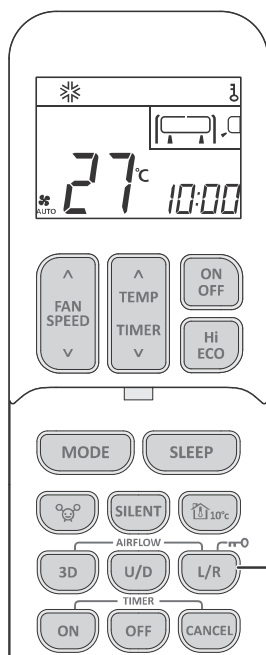

1 Tryk på knappen AIRFLOW L/R (venstre/højre) i 3 sekunder eller mere.

 vises. Når børnelåsen er indstillet, kan kun ON/OFF-knappen, der kan betjenes.

Annullering

Sluk lyset  ved at trykke på knappen AIRFLOW L/R (venstre/højre) i 3 sekunder eller mere.

BEMÆRK

- Mens børnelåsen er indstillet, kan indstillingerne for driftstilstand, temperatur, ventilatorhastighed og luftstrømsretning ikke ændres. For at ændre indstillingerne, skal børnelåsen nulstilles.

Indstilling af luft-flow område

- Tag hensyn til klimaanlæggets placering, og juster luft-flowet til venstre/højre side for at maksimere klimatiseringen.

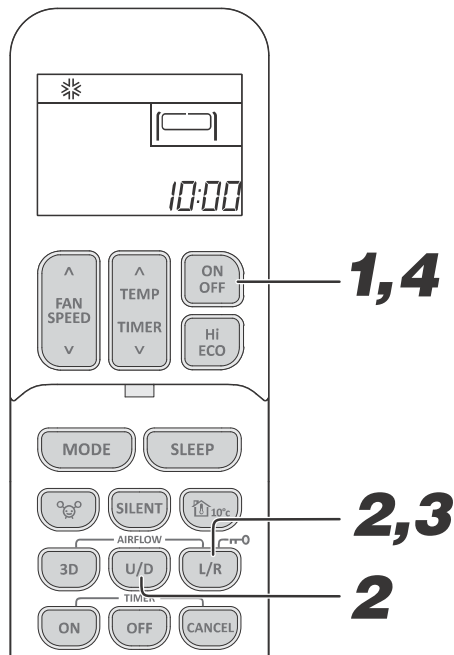

1 Hvis klimaanlægget kører, tryk da på ON/OFF-knappen for at stoppe det.

Indstilling af luft-flow området kan ikke foretages, mens enheden kører.

2 Tryk på knappen AIR FLOW U/D (op/ned) og knappen AIR FLOW L/R (venstre/højre) samtidigt i mindst 5 sekunder.

Displayet for indstillingen af luftstrømsområdet lyser.

3 Indstilling af luft-flow området.

Tryk på knappen AIR FLOW L/R (venstre/højre), og indstil til den ønskede position.

Hver gang der trykkes på knappen AIR FLOW L/R (venstre/højre), skifter displayet i følgende rækkefølge:



4 Tryk på ON/OFF-knappen.

Klimaanlæggets luftstrømsområde er nu indstillet.

Tryk inden for 60 sekunder efter indstilling af luftstrømsområdet (mens displayet for indstilling af luftstrømsområdet lyser).

Placering af klimaanlægget og luft-flow område

Nedenstående diagram viser de luftstrømsområder, der svarer til klimaanlæggets opstillingsplads. Tag rummets indretning i betragtning, og indstil luft-flow området for at maksimere klimatiseringen.

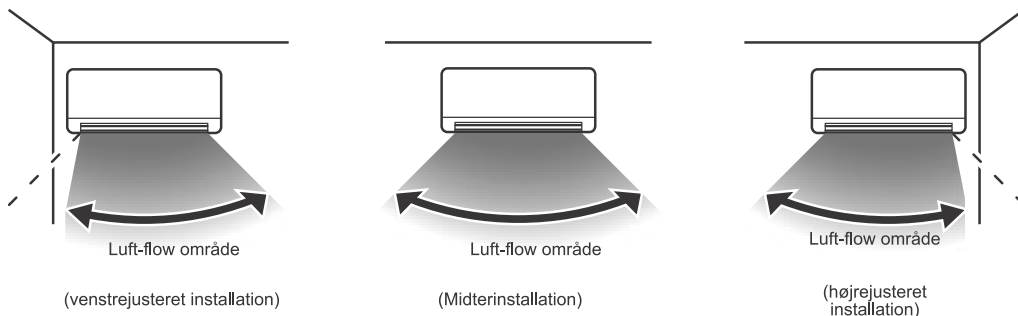

BEMÆRK

- Når indstillingen for luftstrømsområdet er konfigureret, gemmes den i klimaanlægget, selv om strømkilden slukkes. For at ændre indstillingen for luftstrømmen, skal området indstilles igen med fjernbetjeningen.
- Luftstrømsområdet kan ikke indstilles, mens anlægget kører.
- Når klimaanlægget installeres på et sted inden for 50 cm fra væggen, anbefales det at ændre indstillingen for luftstrømmen til "højrejusteret Installation" eller "venstrejusteret Installation".

Betjenings- og displayområde for fjernbetjening

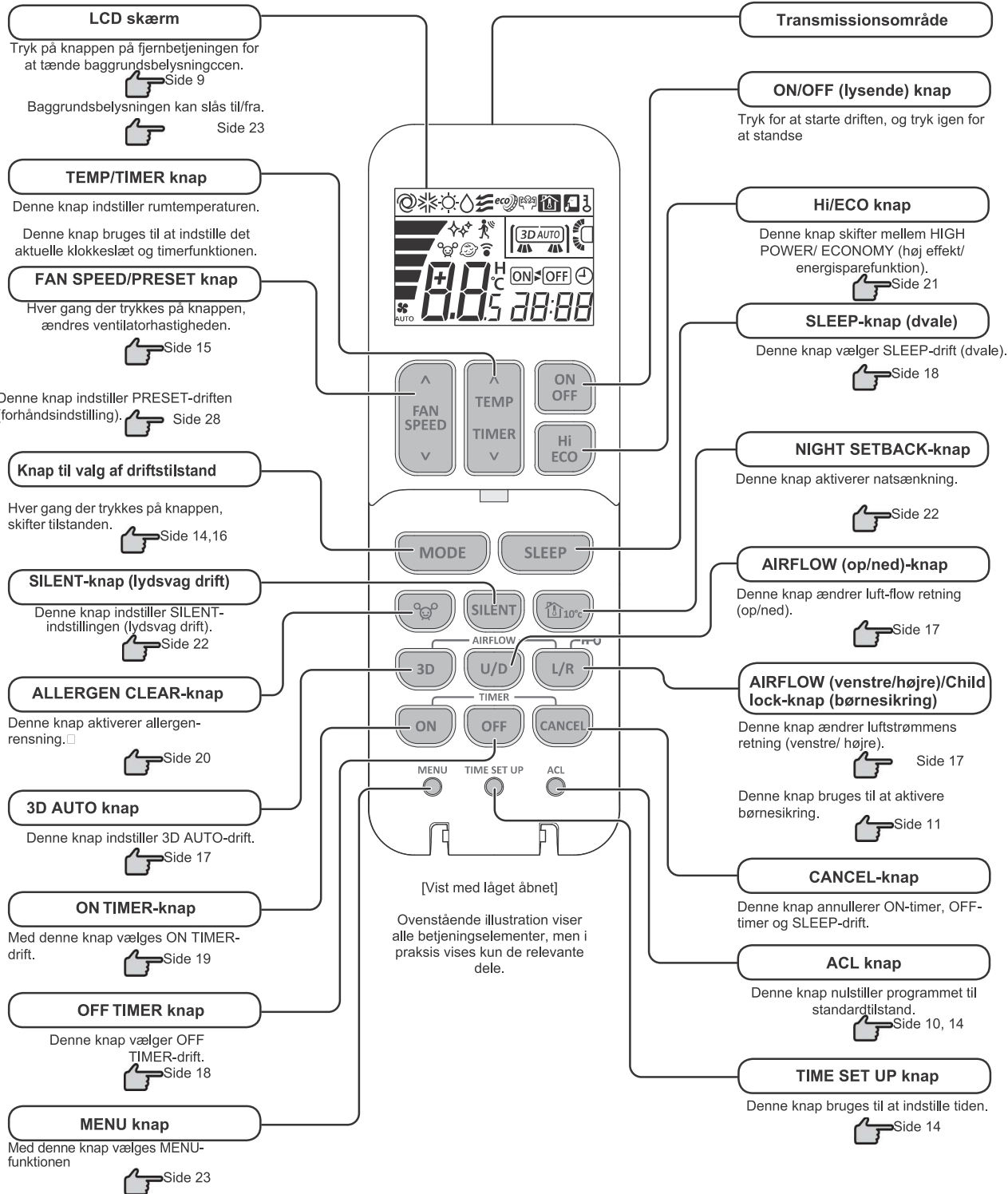

Displayet i OFF-tilstand



Det aktuelle klokkeslæt og den aktuelle driftstilstand vises, mens klimaanlægget er slukket.

Transmissionsprocedure

Når der trykkes på hver enkelt knap på fjernbetjeningen - med fjernbetjeningen pegende mod klimaanlægget - sendes der et signal. Når klimaanlægget modtager signalet korrekt, bipper det.

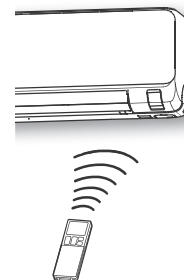

Indstilling af aktuelt klokkeslæt

- Når du sætter batterierne i, indstilles den aktuelle tid automatisk til tidsindstillingstilstand. 13:00 vises som det aktuelle klokkeslæt. Indstil uret til den rigtige tid.

Eksempel: Indstil til 10:30.

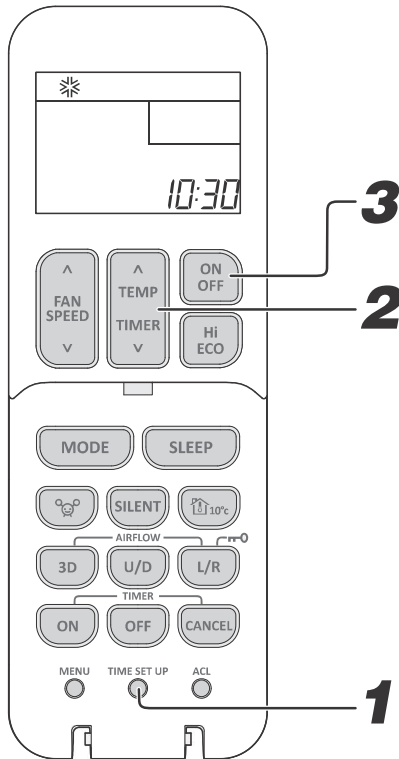

1 Tryk på TIME SET UP-knappen.

Tryk med spidsen af en kuglepen eller lign. Tidsvisningen blinker og kan indstilles til det aktuelle klokkeslæt.

2 Tryk på “^ el. v (TEMP/TIMER)” knap.

(Indstilles til 10:30)

3 Tryk på ON/OFF-knappen.

Tidsdisplayet skifter fra blinkende til konstant lys, og indstillingen er afsluttet. Sørg for at trykke på knappen inden for 60 sekunder fra den sidste handling i trin 2, ellers indstilles tiden ikke.

BEMÆRK

- Timerdriften fungerer på baggrund af uret, så indstil det korrekt.
- Fjernbetjeningsdataene nulstilles, når det aktuelle tidspunkt indstilles.
- Når fjernbetjeningsens batteri udskiftes, eller der trykkes på ACL-knappen, sættes fjernbetjeningen i den oprindelige tilstand.

AUTO-drift

- Vælger automatisk driftstilstand (COOL, HEAT) (køling/opvarmning) afhængigt af rumtemperaturen, når den er tændt.

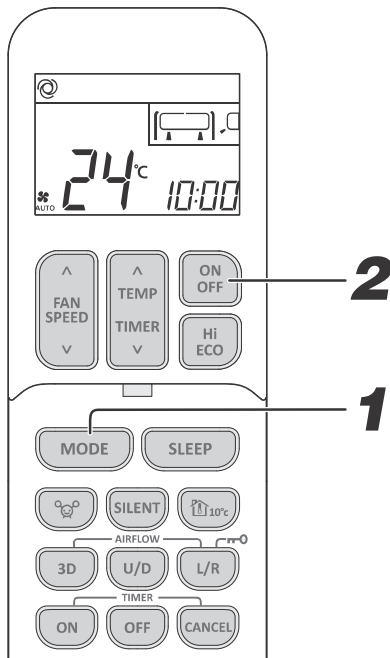

1 Tryk på MODE-knappen.

Tilstanden ændres, når der trykkes på knappen. Indstil til

2 Tryk på ON/OFF knappen

For at stoppe: Tryk på ON/OFF knappen.

- Hvis du ikke ønsker AUTO-tilstandsprogrammet, skal du ændre til COOL, HEAT eller FAN i stedet for AUTO. Side 16
- Procedure for justering af lufts-flow retning. Side 17

BEMÆRK

- Hvis luften ikke blæser ud under driften. Side 31

Temperaturjustering under AUTO-tilstand

- Den forudindstillede standardtemperatur i AUTO-tilstand er 24 °C for både køle- og opvarmningstilstand. Den kan dog justeres (minimum 18 °C, maksimum 30 °C) ved hjælp af piletast op eller ned.

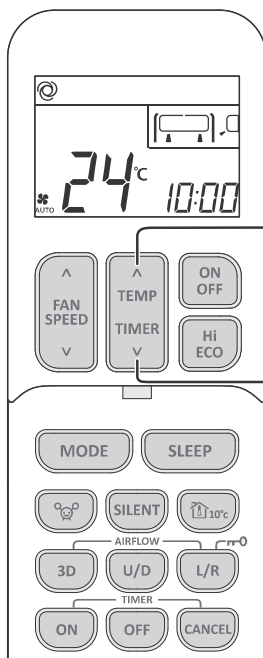

1

Tryk på TEMP/TIMER knappen.

Når det er lidt koldt

Tryk på ▲ knappen.

- Hver gang der trykkes på pil op, skiftes der om i følgende rækkefølge 18 → 18,5 → 23,5 → 24 → 24 → 24,5 → 30.

Når 30 er angivet, ændres indikatoren ikke, selv om der trykkes på pil op.

Når det er lidt varmt

Tryk på ▼ knappen.

- Hver gang der trykkes på pil ned, skiftes der om i følgende rækkefølge 30 → 29,5 → 24,5 → 24 → 24 → 23,5 → 18.

- Når der vises 18, ændres indikatoren ikke, selv om der trykkes på pil ned.

FAN SPEED (ventilatorhastighed)

- VENTILATORHASTIGHED kan indstilles med undtagelse i DRY-tilstand.

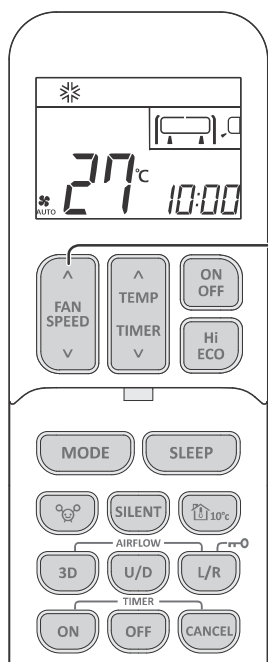

1

Tryk på FAN SPEED knappen.

Tryk ▲ el. ▼ knappen for den ønskede ventilatorhastighed

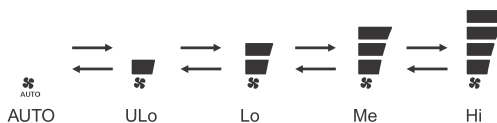

Driftskapacitet efter eget valg	FAN SPEED
Indstilles automatisk af mikrocomputeren	AUTO
Silent-drift (lydsvag drift)	ULo
Energibesparende drift	Lo
Standarddrift	Me
Kraftfuld drift med høj kapacitet	Hi

BEMÆRK

- Når FAN SPEED ændres fra Hi til Lo eller ULo, kan lyden af kølemiddel høres.
- Når COOL-tilstand (køletilstand) anvendes, når udetemperaturen er lav, kan FAN SPEED (ventilatorhastighed) ændres automatisk for at beskytte klimaanlægget.

Drift i COOL/HEAT/DRY/FAN-tilstand

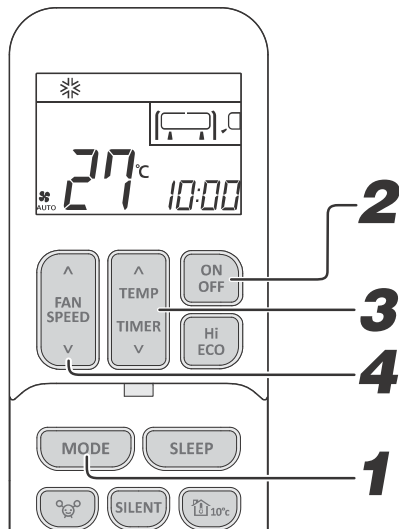

1 Tryk på MODE knappen

Indstil til en ønsket drift.

☼ (COOL), ☀ (HEAT), △ (DRY), ⚡ (FAN)

2 Tryk på ON/OFF knappen.

3 Tryk på TEMP/TIMER knappen.

Tryk på pil op eller pil ned knappen for at indstille den ønskede temperatur. Anbefales.

COOL	HEAT	DRY	FAN
26 °C - 28 °C	20 °C - 24 °C	24 °C - 26 °C	—

4 Tryk på FAN SPEED knappen.

Indstil ventilatorhastigheden som ønsket. Der kan ikke indstilles en ventilatorhastighed under affugtningdrift.

Procedure for justering af luft-flow retning. Side 17

Side 15

BEMÆRK

- Hvis der ikke blæser luft ud i varmedrift Side 31
- Driftstilstanden kan også indstilles eller ændres, når klimaanlægget ikke er i drift.

For at stoppe: Tryk på ON/OFF knappen.

Driftstemperaturområde for klimaanlægget

- Anvendes inden for følgende driftsområde. Drift uden for dette område kan medføre, at beskyttelsesanordningerne aktiveres, hvilket kan forhindre enheden i at fungere.

	Køledrift	Varmedrift
Udetemperatur	Ca. -15 til 46 °C	Ca. -15 til 24 °C
Indetemperatur	Ca. 18 til 32 °C	Ca. 10 til 30 °C
Luftfugtighed indenfor	Under ca. 80 % Ved langvarig brug af enheden med en luftfugtighed på over 80 % kan der dannes kondens på overfladen af indedelen, hvilket kan føre til vanddråber.	

Egenskaber for drift i HEAT-tilstand

Mekanisme og kapacitet for drift i HEAT-tilstand (opvarmningstilstand)

- Enheden suger varme fra den kolde udeluft, overfører den til indenfor og opvarmer rummet. Som et karakteristisk træk ved varmepumpesystemet reduceres varmekapaciteten, når udelufttemperaturen bliver koldere.
- Det kan tage noget tid at levere varm luft, efter der tændes for klimaanlægget.
- Hvis udetemperaturen bliver ekstremt lav, er det bedre at bruge en ekstra varmekilde

Afrimning:

Hvis udetemperaturen bliver lav og luftfugtigheden høj, kan varmeveksleren i den udendørs enhed fryse til, hvilket forhindrer effektiv opvarmning.

Hvis dette sker, aktiveres den automatiske afrimningsfunktion, og opvarmningen stopper i 5 til 15 minutter under afrimningen.

- Både den indendørs og udendørs ventilator stopper, og RUN-lyset blinker langsomt (1,5 sekunder ON, 0,5 sekunder OFF) under afrimning.
- Udedelen kan frigive lidt damp under afrimning. Dette er en hjælp til afrimningsprocessen og er ikke en defekt.
- Opvarmningsfunktionen genoptages, så snart afrimningen er afsluttet.

Justering af luft-flow

- Retningen op/ned kan justeres med knappen AIR FLOW U/D (op/ned) på fjernbetjeningen. Hver gang der trykkes på denne knap, ændres tilstanden som følger:
Skift til tilstand for luftstrøm (op/ned).

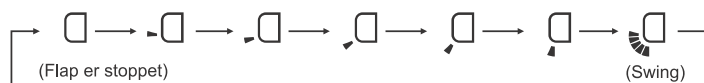

- Retningen til venstre/højre kan justeres med knappen AIR FLOW L/R (venstre/højre) på fjernbetjeningen. Hver gang der trykkes på denne knap, ændres tilstanden som følger:
Skift til tilstand for luftstrøm (venstre/højre).

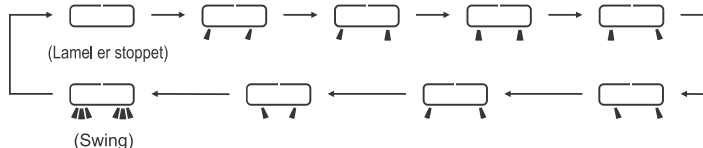

BEMÆRK

- Den faktiske position af klappen og lamellen kan afvige fra den viste visning.

BEMÆRKNING TIL VARMEDRIFT

- Når opvarmningsdriften starter, er klappen og lamelretningen fastlåst i den vandrette/midterste position for at undgå koldt træk. Den vender tilbage til den indstillede position, når varmlufttilførslen startes.
- Klap- og lamelretningen styres til den vandrette/midterste position, når rumtemperaturen når den indstillede temperatur og kompressoren stopper, eller når afrimning er i gang.
- Luftstrømsretningen kan ikke indstilles i den ovennævnte periode. Ændr indstillingerne for luftstrømmens retning, når den varme luft er tilført, og klappen/lamellen indtager den indstillede position.

Memory-klap (Klap eller lamel stoppet)

Når der trykkes på knappen AIR FLOW (U/D eller L/R) én gang, mens klappen eller lamellen er i gang, stopper den med at svinge i den pågældende position. Da denne vinkel er lagret i mikrocomputeren, vil klappen eller lamellen automatisk blive indstillet i denne vinkel, når den næste kørsel startes.

⚠ ADVARSEL

- Undgå udsættelse for direkte luftstrøm fra klimaenlægget i længere tid.

⚠ FORSIGTIG

- Når enheden er i COOL (køle) - eller DRY (affugte)-drift, må den ikke køre i længere tid med en luftstrøm, der blæser lige nedad. Ellers kan der opstå kondensvand på udgangsgitteret, som kan dryppe ned.
- Forsøg ikke at justere klapper og lameller med hånden, da kontrolvinklen kan ændre sig, eller klappen eller lamellen kan ikke lukkes helt.

- Anbefalet vinkel på klappen ved standsning

HEAT		(Blæser skråt fremadrettet)
COOL, DRY		(vandret blæsing)

3D AUTO drift

- Ventilatorens hastighed og luftstrømmens retning styres automatisk, så hele rummet kan blive effektivt klimarettet. Når klimaenlægget slukkes, startes driften fra trin 1. Start fra trin 2, mens klimaenlægget kører.

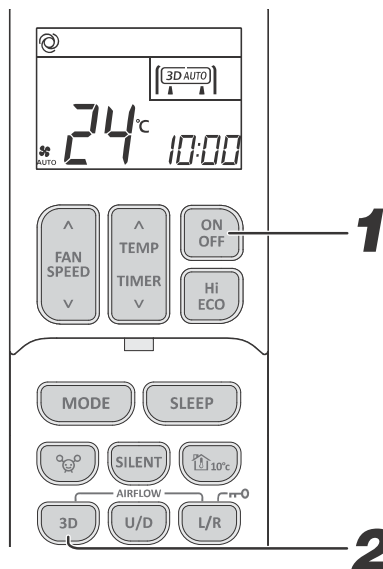

1

Tryk på ON/OFF knappen.

2

Tryk på 3D AUTO button.

Hver gang der trykkes på 3D AUTO-knappen, skifter displayet i følgende rækkefølge:



Annullering

Tryk på 3D AUTO-knappen for at slukke for 3D AUTO-skærmen.

BEMÆRK

- 3D AUTO-driften annulleres, når der skiftes driftstilstand.
- Hvis 3D AUTO-driften annulleres, ændres luftstrømmen til den retning, der blev anvendt, før 3D AUTO blev indstillet.
- 3D AUTO-drift kan kun indstilles i AUTO-, COOL- eller HEAT-driftstilstand.

Drift med SLEEP-TIMER

- Enheden stopper automatisk, når den indstillede tid er gået.

Den indstillede temperatur justeres automatisk i forhold til den tid, der er gået, for at undgå for meget afkøling eller opvarmning

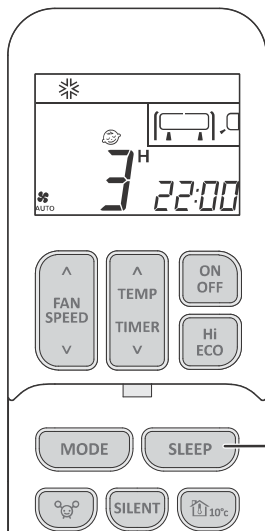

1 Tryk på SLEEP knappen.

- Hvis der trykkes på den, mens enheden er slukket SLEEP-TIMER-driften starter med de tidligere indstillinger, og klimaanlægget slukkes, når den indstillede tid er gået.
- Hvis der trykkes på den, mens enheden er slukket Klimaanlægget slukkes, når den indstillede tid er gået. Hver gang der trykkes på knappen, ændres displayet på følgende måde:

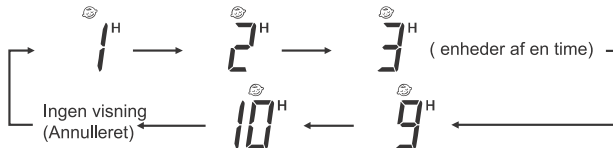

Eksempel: Du foretrækker, at den stopper efter 3 timer.

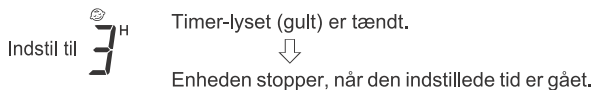

Ændring af indstillet tid

Indstil et nyt tidspunkt ved at trykke på SLEEP-knappen.

Annullering

Tryk på CANCEL-knappen for at slukke for SLEEP-displayet.

BEMÆRK

- SLEEP-drift fungerer ikke under ALLERGEN CLEAR-drift.
- SLEEP-TIMER kan ikke indstilles samtidig med OFF-TIMER.

OFF-TIMER-drift

- Enheden stopper automatisk, når den indstillede tid er gået.

Når klimaanlægget slukkes, startes driften fra trin 1. Start fra trin 2, mens klimaanlægget kører

Eksempel: Du ønsker, at det skal stoppe 22:30.

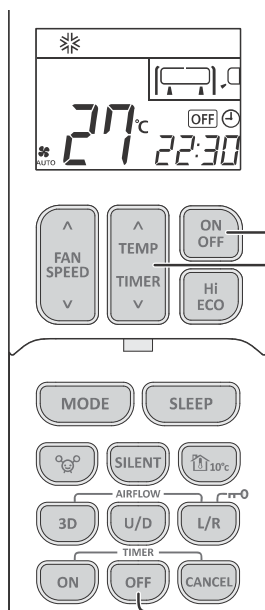

1 Tryk på ON/OFF knappen.

2 Tryk på OFF TIMER knappen.

OFF TIMER display ^{OFF} blinker

3 Tryk på TEMP/TIMER knappen.

Hver gang der trykkes på pil op, skifter displayet i følgende rækkefølge:

0:00 0:10 0:20 ... 1:00 1:10 (Enheder af ti minutter)

Hver gang der trykkes på knappen, skifter displayet i følgende rækkefølge:

0:00 23:50 23:40 ... 23:00 22:50 (Enheder af ti minutter)

Indstil til 22:30.

4 Tryk på OFF TIMER knappen.

Displayet skifter fra blinkende til konstant lys, og indstillingen er afsluttet.

Timer-lyset (gult) er tændt.

BEMÆRK

- Enheden stopper, når den indstillede tid er gået.
- Sørg for at trykke på knappen inden for 60 sekunder fra den sidste handling i trin 3, ellers er indstillingen ikke afsluttet.
- Den aktuelle tid vises ikke under OFF TIMER-drift.
- OFF TIMER-drift fungerer ikke under ALLERGEN CLEAR-drift.
- Til forskel fra SLEEP-TIMER-drift foretages der ikke automatisk justering af den indstillede temperatur under OFF-TIMER-drift.

Ændring af indstillet tid

Indstil et nyt tidspunkt ved at bruge OFF TIMER-knappen.

Annullering

Tryk på CANCEL-knappen for at slukke for timer-displayet.

ON TIMER drift

- Driften starter 5 til 60 minutter før det indstillede tidspunkt, så rumtemperaturen når den optimale temperatur på det indstillede tidspunkt.
ON TIMER-drift kan indstilles, uanset om klimaenlægget kører eller ej.

Side 20

Eksempel: Når den foretrukne rumtemperatur ønskes kl. 8:00.

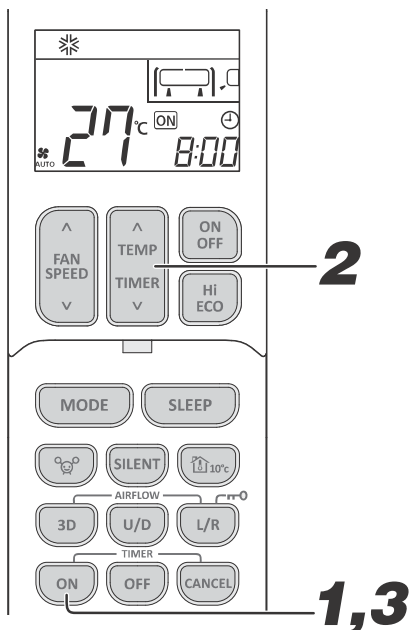

1 Tryk på ON TIMER knappen.

ON TIMER display blinker.

2 Tryk på TEMP/TIMER knappen.

Hver gang der trykkes på "pil op" knappen, skifter displayet i følgende rækkefølge:

0:00 0:10 0:20 ... 1:00 1:10 (Enheder af 10 min)

Hver gang der trykkes på "pil ned" knappen, skifter displayet som følger:

0:00 23:50 23:40 ... 23:00 22:50 (Enheder af 10 min)

Indstil til kl. 8:00.

3 Tryk på ON TIMER-knappen.

Displayet skifter fra blinkende til konstant lys, og indstillingen er afsluttet. Timer-lyset (gult) er tændt. Hvis ON TIMER-indstillingen udføres, når klimaenlægget kører, stopper klimaenlægget med at køre

BEMÆRK

Driften starter 5 til 60 minutter før det indstillede tidspunkt. Timer-lyset (gult) slukker på det indstillede tidspunkt. Sørg for at trykke på knappen inden for 60 sekunder fra den sidste handling i trin 2, ellers er indstillingen ikke afsluttet. Det aktuelle klokkeslæt vises ikke under ON TIMER-drift. ON TIMER-drift fungerer ikke under ALLERGEN CLEAR-drift. Hvis der trykkes på ON/OFF-knappen, efter at ON TIMER er indstillet, annulleres indstillingen

Ændring af indstillet tid

Indstil et nyt tidspunkt ved at bruge ON TIMER-knappen.

Annullering

Tryk på CANCEL-knappen for at slukke for timer-displayet.

SLEEP TIMER + ON TIMER drift

- Dette er den kombinerede timerfunktion af SLEEP TIMER og ON TIMER.

Eksempel: Når det ønskes at stoppe anlægget efter 3 timer og derefter starte det kl. 8:00, nær den indstillede temperatur.

1 SLEEP TIMER indstilling

Indstilles ved hjælp af procedureerne på side 18.

indstil til 3^H

2 ON TIMER driftindstilling

Indstilles ved hjælp af ovenstående procedure, der er nævnt i ON TIMER.

Indstil til 8:00

Indstillingen af timer-lyset (gult) på denne enhed er færdig.



Når den indstillede tid for SLEEP TIMER er udløbet, stopper driften, og den starter fra 5 til 60 minutter før den indstillede tid for ON TIMER

Ændring af indstillet tid

Indstil et nyt tidspunkt ved at bruge SLEEP eller ON TIMER-knappen.

Annullering

Tryk på CANCEL-knappen for at slukke for timer-displayet.

BEMÆRK

- Ved at trykke på ON/OFF-knappen under SLEEP TIMER + ON TIMER-drift skiftes der til ON TIMER-drift.

Drift med PROGRAM-TIMER

- Dette er den kombinerede timerfunktion af ON TIMER og OFF TIMER. Når dette er blevet indstillet, gentages timerfunktionerne på samme tidspunkt hver dag, medmindre der trykkes på CANCEL-knappen.

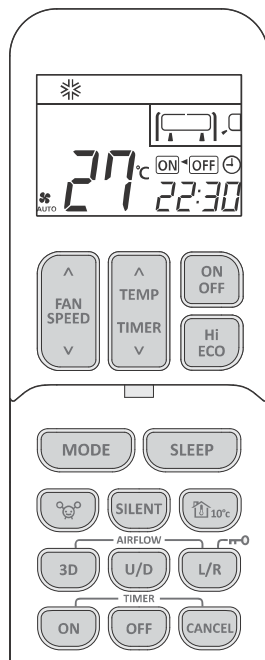

Eksempel: Nuværende tid er 21:00. Klimaenlægget kører. Når det foretrækkes at stoppe anlægget kl. 22:30 og derefter starte det kl. 8:00, nær den indstillede temperatur.

1 OFF-TIMER-driftsindstilling

Indstilles ved hjælp af procedurerne på side 18. Indstil til **OFF** til **22:30**

2 ON-TIMER-driftsindstilling

Indstilles ved hjælp af procedurerne på side 18. Indstil til **ON** til **8:00**

Timer-lyset (gult) på enheden lyser, når indstillingen er afsluttet.

- Den indstillede tid vises på fjernbetjeningen. Displayet skifter afhængigt af driftsstatus.

- Klimaenlægget kører.

Først stopper klimaenlægget med at køre OFF TIMER. Derefter starter klimaenlægget med at køre med ON TIMER.

- Klimaenlægget kører.

Først stopper klimaenlægget med at køre OFF TIMER. Derefter starter klimaenlægget med at køre med ON TIMER.

Ændring af indstillet tid

Indstil et nyt tidspunkt ved at bruge OFF TIMER eller ON TIMER-knappen.

Annulering

Tryk på CANCEL-knappen for at slukke for timer-displayet.

Comfort-opstart

I ON TIMER-drift starter anlægget med at køre lidt tidligere, så rummet kan nærme sig den optimale temperatur på tændingstidspunktet. Dette kaldes "Comfort-opstart".

- Mekanisme
Rumtemperaturen kontrolleres 60 minutter før tændingstidspunktet. Afhængigt af temperaturen på det pågældende tidspunkt starter driften 5 til 60 minutter før tændingstidspunktet.
- Funktionen er tilgængelig for både COOL-, HEAT- og DRY-driftstilstand (herunder AUTO).

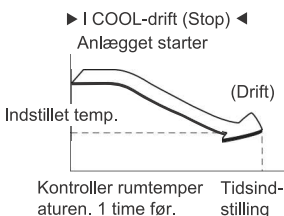

SLEEP TIMER

Når SLEEP TIMER er valgt, justeres den indstillede temperatur automatisk efter et stykke tid, hvilket sikrer, at rummet ikke er for koldt under afkøling eller for varmt under opvarmning.

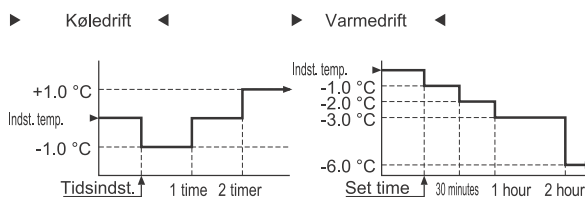

ALLERGEN CLEAR-drift

- Der anvendes enzymteknologi til at fjerne allergener, der ophobes på "Allergen clear- filteret".

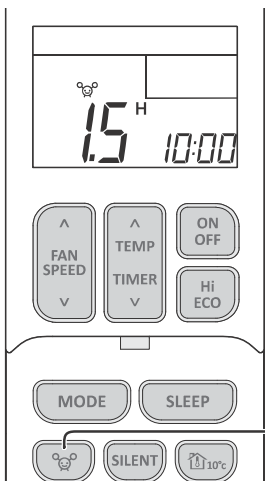

1 Tryk på ALLERGEN CLEAR-knappen.

For at stoppe Tryk på ON/OFF eller ALLERGEN CLEAR-knappen.

BEMÆRK

- Da rumtemperaturen kan ændre sig en del, anbefales det, at den bruges, når der ikke er nogen i rummet. (Den afsluttes automatisk efter ca. 90 minutter.)
- Under ALLERGEN CLEAR-drift kan der ikke foretages indstillinger for temperatur, ventilatorhastighed, luftstrømsretning og timerfunktion.

HIGH POWER/ECONOMY-drift

- Når klimaanlægget slukkes, startes driften fra trin 1. Start fra trin 2, mens klimaanlægget kører.

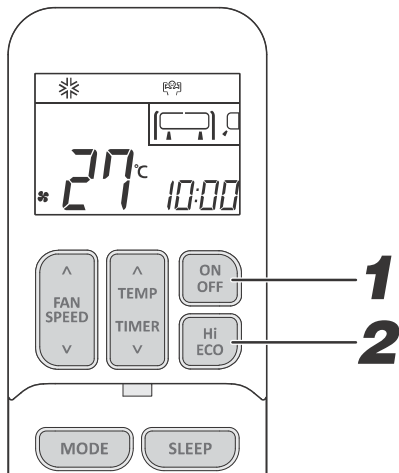

1 Tryk på ON/OFF-knappen.

2 Tryk på HI/ECO-knappen.

- Når driftstilstanden er AUTO, COOL eller HEAT Hver gang der trykkes på HI/ECO-knappen, skifter displayet i følgende rækkefølge:



- Når driftstilstanden er DRY eller PROGRAM TIMER
- Hver gang der trykkes på Hi/ECO-knappen, skifter displayet i følgende rækkefølge



HIGH POWER-drift

Ved at trykke på HI/ECO-knappen intensiveres driftseffekten og starter kraftig køle- eller opvarmingsdrift i 15 minutter uafbrudt. Fjernbetjeningen viser , og displayet FAN SPEED forsvinder.

BEMÆRK

- Under HIGH POWER-drift kontrolleres rumtemperaturen ikke. Hvis den forårsager overdreven afkøling eller opvarmning, tryk da på HI/ECO-knappen igen for at annullere HIGH POWER-funktionen.
- HIGH POWER-drift er ikke tilgængelig under DRY og PROGRAM TIMER-drift.
- Når HIGH POWER-drift er indstillet efter indstilling af ON TIMER-drift, starter HIGH POWER-driften fra det indstillede tidspunkt.
- Efter HIGH POWER-drift kan lyden af kølemiddel, der flyder, høres.

Når følgende funktioner er indstillet, annulleres HIGH POWER-driften. Hvis der trykkes på HI/ECO-knappen igen. (Driftstilstanden ændres til ECONOMY-drift) (sparefunktion)

1. Når driftstilstanden ændres.
 2. Når der er gået 15 minutter, siden HIGH POWER-driften er startet.
 3. Når der trykkes på 3D AUTO-knappen.
 4. Når der trykkes på SILENT-knappen.
 5. Når der trykkes på NIGHT SETBACK-knappen.
- Kan ikke betjenes, når klimaanlægget er slukket.

ECONOMY drift

Ved at trykke på HI/ECO-knappen startes en blød drift med strømmen afbrudt for at undgå overdreven afkøling eller opvarmning. Enheden fungerer 1,5 °C højere end den indstillede temperatur under køling og 2,5 °C lavere end den indstillede temperatur under opvarmning. Fjernbetjeningen viser , og displayet FAN SPEED forsvinder

BEMÆRK

- Den vil gå over til ECONOMY-drift næste gang klimaanlægget kører i følgende tilfælde.
 1. Når klimaanlægget er blevet stoppet med ON/OFF-knappen under ECONOMY-drift.
 2. Når klimaanlægget er blevet stoppet i SLEEP- eller OFF TIMER-drift under ECONOMY-drift.
 3. Når driften er hentet fra SELF CLEAN eller ALLERGEN CLEAR-drift.
- Når følgende funktioner er indstillet, annulleres HIGH POWER-driften. Hvis der trykkes på HI/ECO-knappen igen.
- Når driftstilstanden ændres fra DRY (affugte) til FAN (ventilator).
- Når der trykkes på NIGHT SETBACK-knappen.
- Kan ikke betjenes, når klimaanlægget er slukket.

NIGHT SETBACK-drift (natsænkning)

- I den kolde årstid kan rumtemperaturen holdes på et behageligt niveau, når der er fravær, om natten og når rummet er ubemandet. Klima anlægget holder en konstant temperatur på ca. 10 °C.

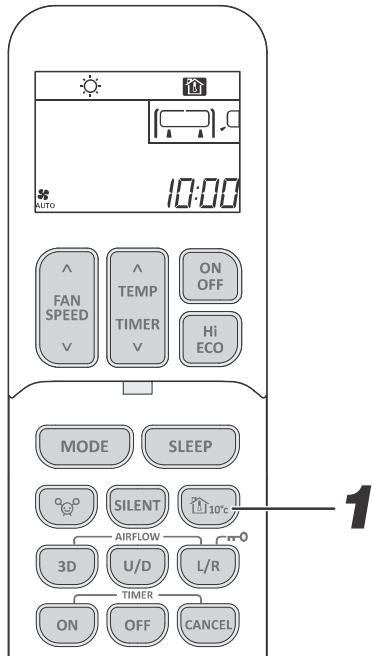

1

Tryk på NIGHT SETBACK-knappen.

Hver gang der trykkes på NIGHT SETBACK-knappen, skifter displayet i følgende rækkefølge:



Annullering

Tryk på NIGHT SETBACK-knappen eller MODE-knappen for at slukke for NIGHT SETBACK-displayet.

BEMÆRK

- Under NIGHT SETBACK-drift opretholder klima anlægget en indstillet temperatur på ca. 10 °C.
- Under NIGHT SETBACK-drift kan der ikke foretages temperaturindstillinger.
- Da rumtemperaturen kan ændre sig en del, anbefales det, at den bruges, når der ikke er nogen i rummet.
- Under NIGHT SETBACK kan der ikke indstilles HIGH POWER- og ECONOMY-funktioner.
- Når NIGHT SETBACK-drift annulleres ved at trykke på NIGHT SETBACK-knappen, nulstilles driftstilstanden til den tilstand, der var umiddelbart før NIGHT SETBACK-driften.
- Med denne funktion holder klima anlægget rumtemperaturen på 10 °C i den kolde årstid (opvarmingsdrift).
- Klima anlægget holder ikke temperaturen på 10 °C i den varme årstid (køledrift).
- Når rumtemperaturen er højere end 10 °C, stopper ventilatoren eller kører med lav hastighed.

Stilledrift (Silent)

- Når SILENT-drift er indstillet, fungerer enheden mere lydsvagt og reducerer støjen fra udedelen. Når klima anlægget slukkes, startes driften fra trin 1. Start fra trin 2, mens klima anlægget kører. Der kan vælges to typer tilstande for SILENT-drift.

Side 26

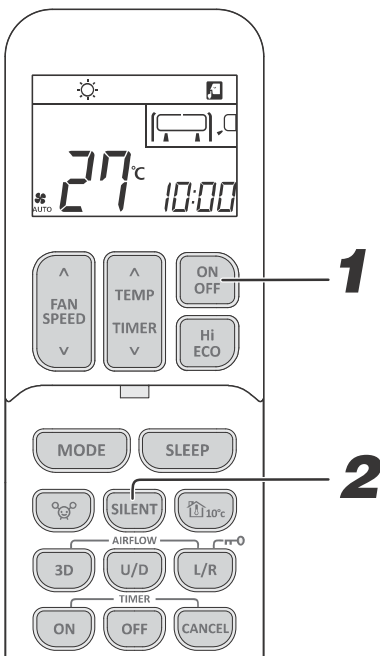

1

Tryk på ON/OFF-knappen.

2

Tryk på SILENT-knappen.

Når driftstilstanden er AUTO, COOL eller HEAT Hver gang der trykkes på HI/ECO-knappen, skifter displayet i følgende rækkefølge:

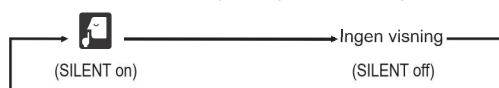

How to cancel

Press the SILENT button to turn off the SILENT display.

BEMÆRK

Under SILENT-drift forringes den maksimale køle- og varmekapacitet. SILENT-drift fungerer ikke under DRY- og FAN-drift. I tilfælde af følgende tilstande vil klima anlægget genoptage SILENT-drift, når det igen tændes.

1. Når klima anlægget er blevet stoppet med ON/OFF-knappen under SILENT-drift.
2. Når klima anlægget er blevet stoppet i SLEEP- eller OFF TIMER-drift under SILENT-drift.
3. Når driften er hentet fra SELF CLEAN eller ALLERGEN CLEAR-drift.

Kan ikke betjenes, når klima anlægget er slukket.

Støjniveauet fra udedelen falder muligvis ikke afhængigt af tilstanden.

MENU funktion

- MENU-funktionen bruges til at indstille indstillingen for trådløs LAN-forbindelse, indstilling af baggrundsbelysning, justering af displayets lysstyrke, SELF CLEAN-drift, ventilatorstyring i opvarmningstermo - OFF, indstilling af SILENT-tilstand og indstilling af trådløs LAN-kommunikation.

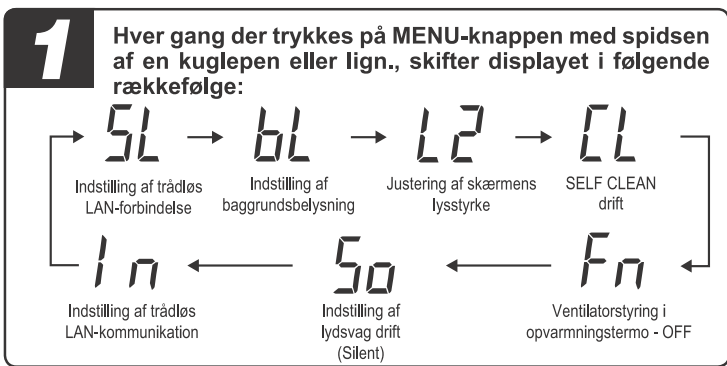
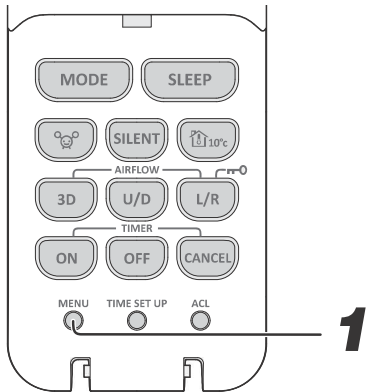

Indstilling af trådløs LAN-forbindelse

- Se anden brugervejledning for indstilling af trådløs LAN-forbindelse.

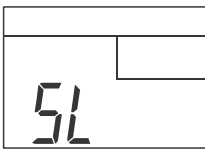

BEMÆRK

- Hvis kommunikationsstatus er dårlig på grund af radiobølgeinterferens fra en forhindring, mikrobølgeovn osv., kan det være, at betjeningsindholdet ikke afspejles. Kontroller med jævne mellemrum driftsstatussen.
- Betjeningsindholdet på din smartphone afspejles ikke på fjernbetjeningsens display. Det indhold, der er indstillet med fjernbetjeningen, afspejles i programmet (Smart M-Air).

Indstilling af baggrundsbelysning

- Baggrundsbelysningen kan slås til/fra.

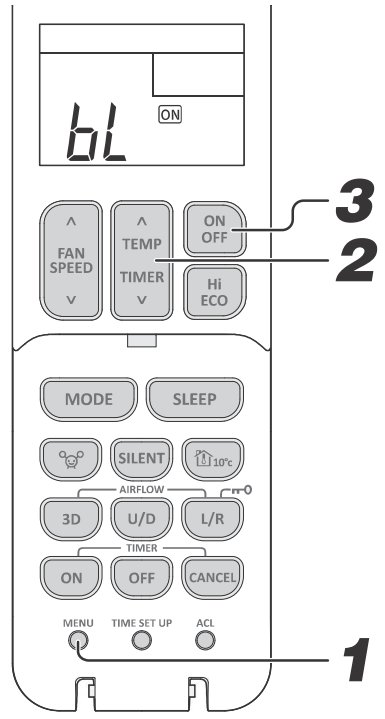

1 Vælg indstillingen baggrundsbelysning ved at trykke på MENU-knappen.

2 Vælg Backlight on/off (tændt/slukket) ved at trykke på "pil op" eller "pil ned" (TEMP/TIMER)-knappen.

3 Tryk på ON/OFF knappen.

Justering af skærmens lysstyrke

- Denne funktion kan bruges, når det er nødvendigt at justere lysstyrken på enhedens display.

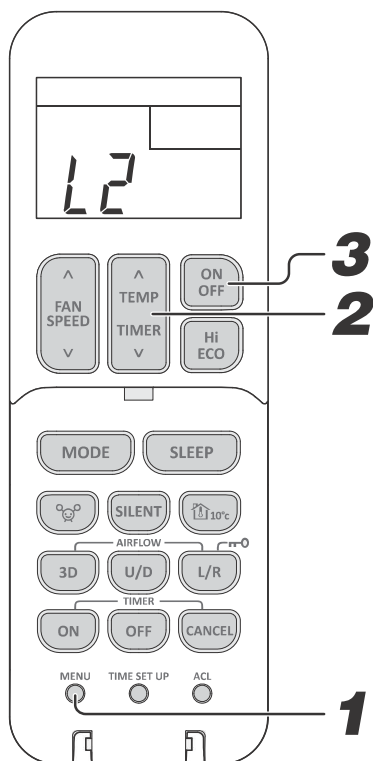

1 Vælg indstillingen baggrundsbelysning ved at trykke på MENU-knappen.

2 Vælg lysstyrkeniveauet ved at trykke på "høllø(TEMP/TIMER)"-knappen.



3 Tryk på ON/OFF-knappen.

SELF CLEAN-drift (selvrensning)

- SELF CLEAN-drift skal køres efter AUTO-, COOL- og DRY-drift for at fjerne fugten fra indersiden af indedelen og kontrollere for vækst af skimmelsvamp og bakterier. (herunder når det stoppes af TIMER)

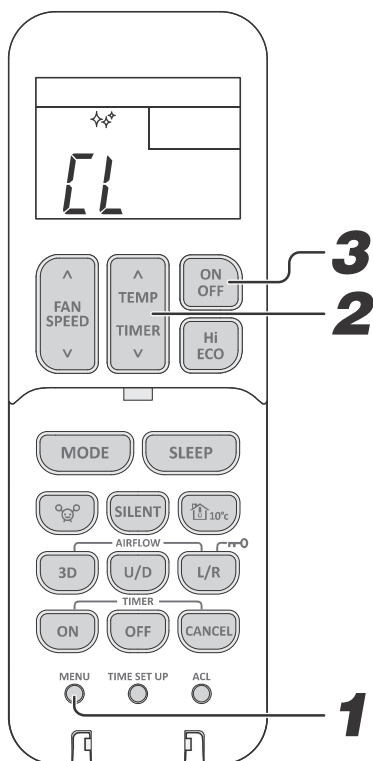

1 Vælg SELF CLEAN-drift ved at trykke på MENU-knappen

2 Vælg at aktivere SELF CLEAN ved at trykke på "pil op" eller "pil ned" (TIMER)"-knappen.



3 Tryk på ON/OFF-knappen.

BEMÆRK

- To timer senere stopper klimaanlægget automatisk SELF CLEAN-driften. Tryk på ON/OFF-knappen for at stoppe klimaanlægget med det samme.
- Selvrensning aktiveres ikke, efter at funktionerne HEAT (opvarmning), FAN (ventilator) og ALLERGEN-CLEAR er afsluttet.
- Indedelens ventilator kører i ca. to timer i SELF CLEAN-drift.
- RUN-lyset lyser under SELF CLEAN-drift (3 sekunder tændt, 1 sekund slukket).
- Hvis der trykkes på SLEEP-knappen, ALLERGEN CLEAR-knappen eller NIGHT SETBACK-knappen under SELF CLEAN-drift, annulleres SELF CLEAN-driften, og derefter indstilles enheden til SLEEP-, ALLERGEN CLEAR- eller NIGHT SETBACK-drift.
- Dette er ikke en funktion til at fjerne skimmelsvamp, bakterier eller snavs, der allerede har sat sig fast på enheden.

Ventilatorstyring i opvarmningstermo - OFF

- Når rumtemperaturen når den indstillede temperatur under opvarmningsdrift, slukker termostaten for opvarmning.
- Der kan vælges ventilatorstyring i opvarmningstermo - OFF.

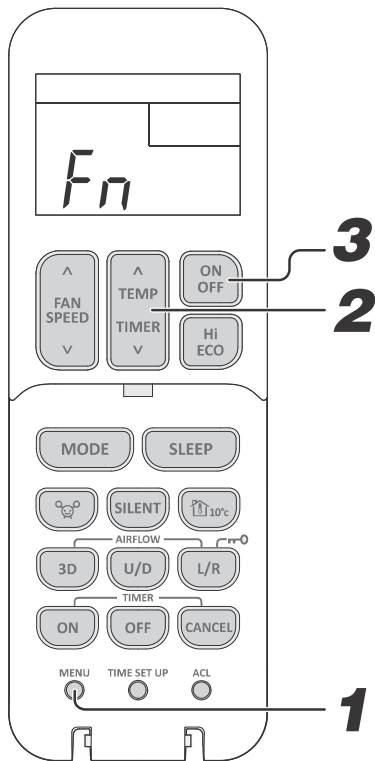

1 Vælg ventilatorstyring i opvarmningstermo - OFF ved at trykke på MENU-knappen.

2 Vælg ventilatorstyring ved at trykke på "pil op" eller "pil ned" (TEMP/ TIMER)-knappen.

$F_n \Leftrightarrow FP \Leftrightarrow FO \Leftrightarrow F1 \Leftrightarrow F2$

Oprindelig visning Pejsefunktion Normal funktion Interval funktion Stop funktion

FP	Enheden fungerer med den FAN SPEED, der er indstillet på fjernbetjeningen. Varme fra andre varmekilder kan cirkuleres i rummet ved at lade inddelens ventilator køre kontinuerligt.
FO	Klimaanlægget styrer automatisk FAN SPEED (ventilatorhastighed)
F1	Den indendørs ventilator starter og stopper driften med jævne mellemrum for at undgå koldt træk under opvarmningstermo - OFF.
F2	Den indendørs ventilator stopper. For at bruge denne funktion kræves der yderligere arbejde, så kontakt din forhandler. Ellers kan det tage tid at vende tilbage til opvarmning, og opvarmningskapaciteten kan være utilstrækkelig.

3 Tryk på ON/OFF-knappen.

BEMÆRK

- Når ventilatorstyring i opvarmningstermo - OFF er konfigureret, gemmes den i klimaanlægget, selv om strømkilden slukkes. For at ændre ventilatorstyring i opvarmningstermo - OFF, skal den indstilles igen med fjernbetjeningen

Indstilling af SILENT-drift (Stilledrift)

- Denne funktion giver dig mulighed for at justere lydstyrken for udedelen under SILENT-drift i 2 niveauer.

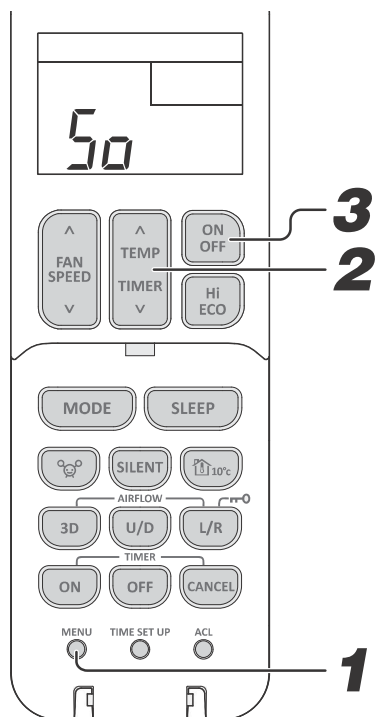

1 Vælg indstillingen SILENT-tilstand ved at trykke på MENU-knappen.

2 Vælg SILENT-drift ved at trykke på "pil op" eller "pil ned" (TEMP/ TIMER)-knappen.

50 ⇌ 51 ⇌ 52
Oprindelig visning Stilledrift 1 Stilledrift 2

51 Denne tilstand kan reducere støjen fra udedelen.

52 Denne tilstand er endnu mere lydsvag end stilledrift 1.

3 Tryk på ON/OFF-knappen.

BEMÆRK

- Når SILENT-drift indstillingen er konfigureret, gemmes den i klimaanelægget, selv om strømkilden slukkes. For at ændre SILENT-drift indstillingen skal den indstilles igen med fjernbetjeningen.

Indstilling af trådløs LAN-kommunikation

- Den trådløse LAN-kommunikation kan skiftes mellem ON og OFF.
- Indstillingen for trådløs LAN-kommunikation kan indstilles, uanset om klimaanelægget kører eller ej.

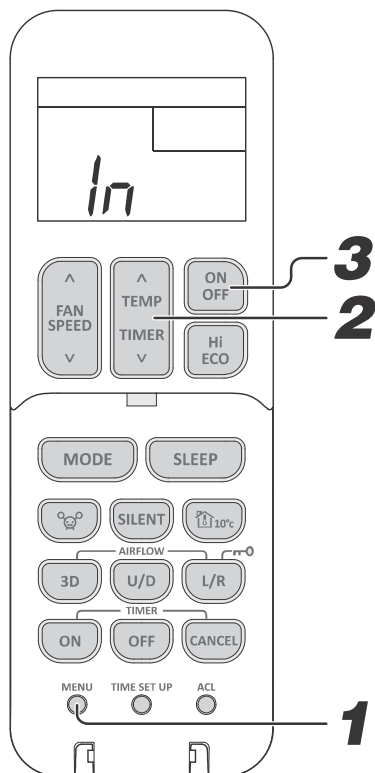

1 Vælg indstillingen for trådløs LAN-kommunikation ved at trykke på MENU-knappen.

2 Vælg trådløs LAN-kommunikation ved at trykke på "pil op" eller "pil ned" (TEMP/TIMER)-knappen.

In ⇒ In ^{ON} ⇌ In ^{OFF}
Oprindelig visning Trådløs LAN-kommunikation ON (tændt) Trådløs LAN-kommunikation OFF (slukket)

3 Tryk på ON/OFF-knappen.

BEMÆRK

- Når indstillingen for trådløs LAN-kommunikation er konfigureret, gemmes den i klimaanelægget, selv om strømkilden slukkes. For at ændre indstillingen for trådløs LAN-kommunikation, indstil den da igen med fjernbetjeningen.
- Hvis indstillingen for trådløs LAN-kommunikation er indstillet til OFF, er Wi-Fi-funktionen ikke tilgængelig.

Initialisering af trådløst LAN-interface

- For at nulstille den trådløse LAN-indstilling, kan den initialiseres til den status, den havde på købstidspunktet. Når den trådløse LAN-indstilling initialiseres, slettes data som f.eks. netværksindstillingerne.

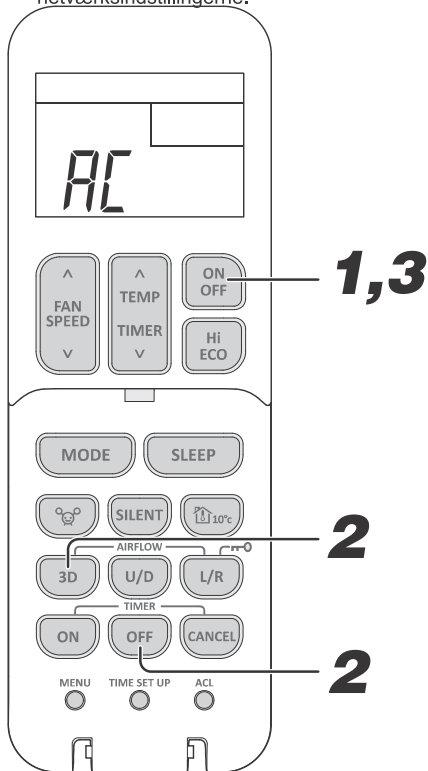

1 Hvis klimaanlægget kører, tryk da på ON/OFF-knappen for at stoppe det. □

Initialiseringen af den trådløse LAN-indstilling kan ikke foretages, mens enheden kører.

2 Tryk på OFF TIMER-knappen og 3D AUTO-knappen samtidig i mindst 5 sekunder eller mere.

AC-displayet på fjernbetjeningen blinker. □

3 Tryk på ON/OFF-knappen i 5 sekunder.

Annulering

Tryk på CANCEL-knappen.

BEMÆRK

- Sørg for at initialisere interfacet, når der skiftes bruger af klimaanlægget eller klimaanlægget bortskaffes.

PRESET-drift (forudindstillet drift)

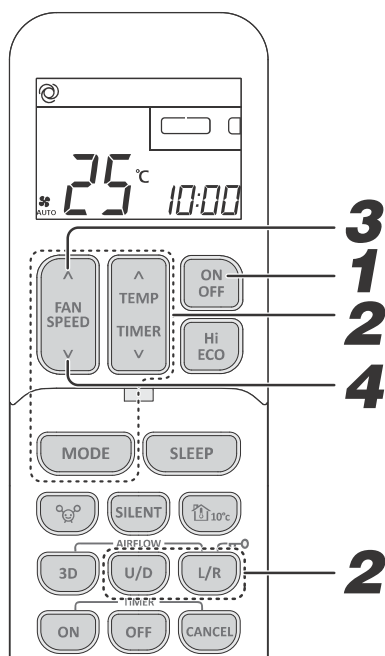

Sådan gemmer du

- Denne funktion kan gemme den foretrukne indstilling til fremtidig brug. Når klimaanlægget slukkes, startes driften fra trin 1. Start fra trin 2, mens klimaanlægget kører.

1 Tryk på ON/OFF-knappen.

2 Vælg den foretrukne driftstilstand (MODE), temperatur (TEMPERATURE), ventilatorhastighed (FAN SPEED) og luftstrømsretning (AIRFLOW).

3 Tryk på "FAN SPEED"-knappen \wedge i 3 sekunder eller mere. Den foretrukne indstilling gemmes til fremtidig brug.

\wedge vises i et øjeblik..

Sådan startes der

- Driften kan udføres med gemte indstillinger.

4 Tryk på "FAN SPEED"-knappen \wedge i 3 sekunder eller mere. Nu starter PRESET-driften.

BEMÆRK

- Hvis der trykkes på knappen "FAN SPEED" \wedge i 3 sekunder eller mere for PRESET-drift under 3D AUTO- eller HIGH POWER-drift, annulleres den.
- Hvis der trykkes på "FAN SPEED"-knappen \wedge i 3 sekunder eller mere for PRESET-drift under ECONOMY-drift, fortsætter den.

Vedligeholdelse

Før vedligeholdelse

Sluk for strømmen.



- Spild ikke væske på enheden.
- Rør ikke ved aluminiumsfinerne på varmeveksleren.
- Stå solidt på en trapestige eller en anden stabil genstand, når du fjerner indsugningspanelet og filteret.

Brug ikke følgende:

- Varmt vand (40 °C eller mere) Det kan deformere eller misfarve enheden.
- Benzin, malingfortynder eller rengøringsmiddel osv. Det kan deformere eller ridse enheden.

Under driftssæsonen

Rengøring af luftfilteret

Standard interval is once every two week

1 Fjern luftfilteret.

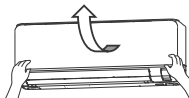

- Pull up the air inlet panel forward.
- Lightly hold the knobs both sides and lift a little to remove the panel forward.

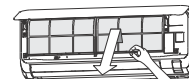

2 Rengøring

Hvis filteret er meget snavset, skal det renses med varmt vand (ca. 30 °C) og tørres grundigt.

⚠FORSIGTIG

- Filtrene må ikke rengøres med kogende vand.
- De må ikke tørres over åben ild.
- Træk dem forsigtigt ud



3 Monter luftfilteret igen

- Hold filteret fast på begge sider som vist til højre, og sæt det sikkert i.
- Hvis anlægget køres uden luftfiltre, bliver det støvet og kan forårsage skade.

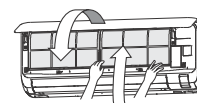

Rengøring af enheden

- Tør enheden af med en blød, tør klud, eller brug en støvsuger.
- Hvis enheden er meget snavset, tørres den af med en klud, der er gennemvædet af varmt vand.

Rengøring af luftindsugningspanelet

- Panelet kan vaskes med vand. Efter vask med vand, tør da al fugt af panelet og tør det uden for direkte sollys.

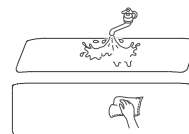

Sådan åbnes og lukkes luftindsugningspanelet

Åbn

Placer fingrene i hjørnerne på begge sider af panelet, og træk panelet opad, så det er åbent ca. 60 grader.

Luk

Tryk jævnt på begge hjørner af panelet og tryk yderligere let på midten.

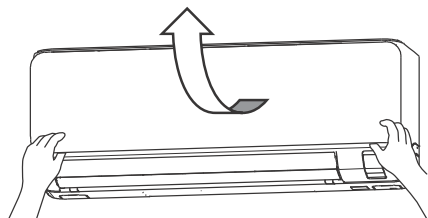

Sådan fjernes og monteres luftindsugningspanelet

Fjernelse

Når luftindsugningspanelet fjernes for at foretage intern rengøring eller andet, skal panelet åbnes 90 grader og derefter trækkes fremad.

Installation

Sæt panelarmen ind i slidsen på frontpanelet fra den nedenfor viste position, hold panelet i begge ender af den nederste del, sænk det langsomt nedad, og skub det derefter lidt, indtil låsen går i indgreb.

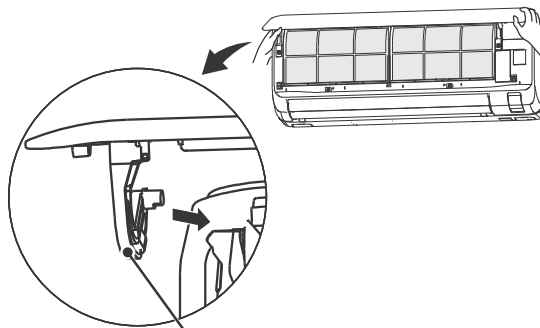
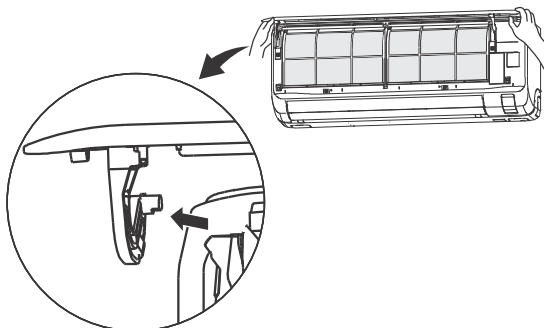

Panelarm

Vedligeholdelse

BEMÆRK

- Køling/opvarmning påvirkes af et luftfilter, der er tilstoppet med støv osv., og støjen fra driften bliver højere. Den kan også bruge ekstra elektricitet. Rengør luftfilteret med passende intervaller. □

Ved slutningen af sæsonen

1 Udfør ventilatordriften i 2 til 3 timer.

Tør enheden indvendigt.

2 Stop enheden, og sluk for strømkilden.

Enheden bruger ca. 4 W, selv når den ikke er i drift. Hvis du slukker for strømkilden, kan du spare på energiforbruget og omkostningerne

3 Rengør og genindsæt luftfiltrene.

4 Rengør både indedelen og udedelen.

5 Tag batterierne ud af fjernbetjeningen.

I begyndelsen af sæsonen

1 Kontroller, at jordforbindelsen ikke er knækket eller afbrudt.

2 Sørg for, at der ikke er korrosion eller rust på udedelens bundramme.

3 Sørg for, at der ikke er nogen forhindringer, der blokerer for luftstrømmen omkring luftindtags- og udluftningsåbningerne på inde- og udedelene

4 Tænd for strømkilden.

5 Sæt batterierne i fjernbetjeningen.

Montering, inspektion og udskiftning af luftrensingsfilteret

1. Åbn luftindsugningspanelet, og fjern luftfiltrene.  Side 29
2. Fjern det klare allergen clear-filter (lys orange) fra filterholderen, og efterse filteret. Brug en støvsuger til at fjerne støv eller snavs fra det allergen-filteret. Udskift allergen-rensningsfilteret, hvis det ikke kan rengøres, eller hvis det er ca. 1 år.
3. (Allergen-rensningsfilteret skal udskiftes efter ca. 1 års brug. Den faktiske udskiftningsperiode kan dog variere afhængigt af de forhold, som filteret anvendes under.)
4. Monter luftrensingsfilteret i klima anlægget.

BEMÆRK

- Installer det klare allergen-rensningsfilter med den lys orange side på forsiden.

4. Monter luftfiltrene, og luk luftindsugningspanelet  Side 29

⚠FORSIGTIG

- Varmeveksleren kan skade dine fingre.
- Stå solidt på en trappetige eller en anden stabil genstand, når du fjerner indsugningspanelet og filteret.

Kontakt din forhandler for udskiftning af luftrensingsfilteret.

Vare	Funktion	Farve
Allergen-rensningsfilter	Der anvendes enzymteknologi til at fjerne allergener, der ophobes på "Allergen clear- filteret".	Lys orange

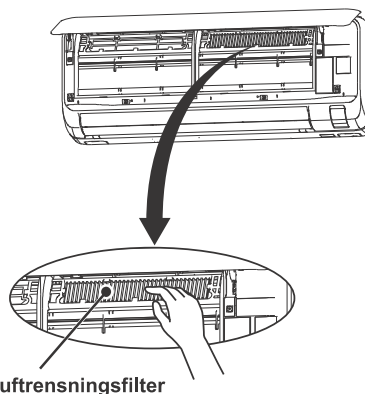

Korrekt installation

Egnet monteringsposition

- Der må ikke placeres nogen forhindringer foran inddelen, som forhindrer korrekt ventilation og funktion.
- Installer ikke enheden på følgende steder:
 - Hvor der er risiko for udsivning af brændbare gasser.
 - Hvor der er betydelige stænk af olie.
- Der kan opstå funktionsfejl på grund af korrosion, hvis enheden er installeret i et spa, hvor der dannes sulfidgasser, eller i et badeland, der er udsat for havbrise. Kontakt din forhandler.
- Klima anlægget og fjernbetjeningen skal være mindst 1 meter væk fra et tv-apparat eller en radio.
- Dræn den affugtede væske fra inddelen til et sted, hvor der er et godt afløb.

Vær opmærksom på driftslyde

- Når du installerer enheden, skal du sørge for at vælge et sted, der kan bære enhedens vægt, og som ikke øger støjen eller vibrationerne under drift. Hvis vibrationer overføres gennem huset, skal apparatet fastgøres ved hjælp af vibrations sikre puder mellem apparatet og armaturerne.
- Vælg et sted, hvor kold eller varm luft og driftslyde fra inde- og udedele ikke er til gene for naboerne.
- Der må ikke være forhindringer i nærheden af ud- og indgangen til uddelen. Dette kan medføre funktionsfejl og øget driftsstøj.
- Hvis du hører en uregelmæssig støj under drift, skal du kontakte din forhandler.

Inspektion og vedligeholdelse

Afhængigt af driftsmiljøet kan klima anlæggets inderside blive snavset efter et par års drift. Dette vil reducere ydeevnen. Ud over den normale rengøring anbefaler vi inspektion og vedligeholdelse. (Dette kan føre til, at klima anlægget får en længere levetid uden problemer).

- Kontakt din forhandler eller en distributør med henblik på inspektion og vedligeholdelse. (Der vil være et gebyr for denne service).
- Vi anbefaler, at inspektion og vedligeholdelse foretages uden for sæsonen.
- Hvis anlæggets forsyningsledning er beskadiget, må den kun udskiftes af et værksted, der er udpeget af producenten, da der kræves specialværktøj til dette formål.

Fejlfinding

Udfør venligst følgende kontroller, før du foretager et serviceopkald.

Klima anlægget fungerer slet ikke.

- Er afbryderen blevet slukket?
- Er timeren indstillet i positionen "ON"?
- Er der en strømafbrydelse eller en sprunget sikring?

Dårlig køling eller opvarmning

- Har du indstillet termostaten på en passende temperatur?
- Er luftfilteret rent? (Ikke tilstoppet?)
- Har du ladet døre eller vinduer stå åbne?
- Kommer der direkte sollys ind i rummet?
- Er der en varmekilde i rummet?
- Er der for mange mennesker i lokalet?

Hvis klima anlægget ikke fungerer korrekt, efter at du har kontrolleret de venstre punkter, eller hvis der stadig er tvivl, efter at du har læst nedenstående side og side 32, eller hvis der sker ting som vist på side 33, skal du slukke for strømmen og kontakte din forhandler.

Bemærk

Luftstrøm

Der blæses ikke luft ud, når du starter opvarmningen. RUN-lyset blinker langsomt (1,5 sekunder ON, 0,5 sekunder OFF)	Luftstrømmen er stoppet for at forhindre udblæsning af kold luft, indtil den indendørs varmeveksler er blevet varmet op. (2 til 5 minutter)
Luften blæses ikke ud i 5 til 15 minutter, eller der blæses kold luft ud et øjeblik ved VARME-drift. RUN-lyset blinker langsomt (1,5 sekunder ON, 0,5 sekunder OFF)	Når udetemperaturen er lav og luftfugtigheden høj, udfører enheden undertiden automatisk afrimning. Vent venligst. Under afrimning kan der frigives vand eller damp fra uddelen.
Der blæses ikke luft ud, når du starter DRY-funktionen (affugtning). (RUN-lyset er tændt)	Den indendørs ventilator kan stoppe for at forhindre genfordampning af affugtet fugt og for at spare energi.

■ Bemærk

Støj

Du hører en let gurglende lyd.	Dette skyldes, at kølemidlet bevæger sig i enheden.
Du hører en svag knæklyd.	Dette skyldes varmeudvidelse eller -kontraktion.
Du hører en hvæsende eller klikkende lyd.	Dette skyldes driften af kølemiddelreguleringsventilerne eller elektriske komponenter.
Der høres en fløjtende lyd fra udedelen.	Det betyder, at kompressorens omdrejningshastighed stiger eller falder.
Nogle gange kan der komme en "Shooooooooo" lyd i kort tid fra enheden, der er slukket.	Dette er lyden, når driften af en anden inddel stoppes.

Drift

Timerfunktionen annulleres.	Timer-funktion brugt med kabelforbundet fjernbetjening / WF-RAC (smartphone) Følgende timerfunktioner, der er indstillet fra den trådløse fjernbetjening, annulleres, når inddelens driftsstatus ændres på grund af signaler fra den kablede fjernbetjening eller WF-RAC (smartphone).
Displayet på den trådløse fjernbetjening og driftsbetingelserne passer ikke sammen.	På dette tidspunkt er inddelens driftsstatus forskellig fra displayet på den trådløse fjernbetjening. Det anbefales derfor, at du kun indstiller en af timerne. <ul style="list-style-type: none">• Drift med SLEEP-TIMER• OFF-TIMER-drift• ON-TIMER-drift• SLEEP-TIMER + ON TIMER-drift• Drift med PROGRAM-TIMER

Andre

Enheden genstarter ikke straks efter, at du har stoppet den. (RUN-lyset er tændt)	Genstart er blokeret i 3 minutter, efter at du har stoppet driften, for at beskytte enheden. Beskyttelsestimeren på 3 minutter i mikrocomputeren starter den automatisk op igen.
Der frigives en del damp under COOL-drift (køling).	Dette kan ske, hvis temperaturen og luftfugtigheden i rummet er meget høj. Den forsvinder, så snart temperaturen og luftfugtigheden falder. Luk alle vinduer og døre for at forhindre, at der trænger fugt ind udefra.
Der er en svag lugt.	Luft, der blæses ud under drift, kan lugte. Dette skyldes, at tobak eller kosmetik sætter sig fast på enheden.
Efter en strømafbrydelse genstarter enheden ikke igen, selv om strømmen er blevet genoprettet.	Hvis funktionen automatisk genstart ikke er indstillet, genstarter enheden ikke automatisk. Brug fjernbetjeningen til at starte driften igen.
Fjernbetjeningssignaler modtages ikke.	Fjernbetjeningssignalerne kan muligvis ikke modtages, hvis signalmodtageren på klimaanlægget udsættes for direkte sollys eller andet stærkt lys. Hvis det er tilfældet, skal du blokere for sollyset eller reducere det øvrige lys.
Der kan dannes fugt på luftudgangsristene.	Hvis enheden bruges i lang tid ved høj luftfugtighed, kan der dannes fugt på luftudgangsgitrene, som kan begynde at dryppe
Ventilatoren stopper ikke umiddelbart efter, at enheden er stoppet.	Indendørs ventilator: Ventilatoren stopper ikke efter 2 timer, hvis den er indstillet til SELF CLEAN-drift. Udendørs ventilator: Ventilatoren stopper ikke i ca. 1 minut for at beskytte enheden.
RUN-lyset forbliver tændt, selv om driften er stoppet.	RUN-lyset lyser under SELF CLEAN-driften. Run-lyset slukker, når SELF CLEAN-driften er afsluttet.

Kontakt din forhandler

■ Sluk straks for afbryderen, og informer din forhandler i en af følgende situationer:

- Sikringen eller afbryderen brænder af hele tiden.
- Kablet bliver ekstremt varmt.
- Kablets kappe er revnet.
- Tv'et, radioen eller andet udstyr begynder at fungere dårligt.
- En afbryder aktiveres ikke korrekt.
- Der høres en mærkelig støj under drift.
- Når der opstår unormaliteter, skal du straks slukke for strømkilden og tænde den igen efter 3 minutter. Genstart driften med ON/OFF-knappen på fjernbetjeningen, og hvis der stadig er unormale fejl.
- RUN- og TIMER-lysene på enhedens display blinker hurtigt (0,5 sekunder ON; 0,5 sekunder OFF), eller lysene virker ikke.

Automatisk genstartsfunktion

- Automatisk genstartsfunktion registrerer klima anlæggets driftsstatus umiddelbart før slukning ved strømafbrydelse, og genoptager derefter automatisk driften, når strømmen er blevet genoprettet.
- Følgende indstillinger annulleres:
 1. Timer-indstillinger
 2. HIGH POWER-drift (drift ved høj effekt)

BEMÆRK

- Automatisk genstartsfunktion er indstillet til on, når klima anlægget leveres fra fabrikken. Kontakt din forhandler, hvis denne funktion skal slås fra.
- Når der opstår strømsvigt, annulleres timerindstillingen. Når strømmen er genoptaget, skal timeren indstilles igen.

Selvdiagnosefunktion

- Vi forsøger konstant at yde bedre service til vores kunder ved at installere sådanne diagnosticeringer, der viser abnormitet i hver funktion som følger:

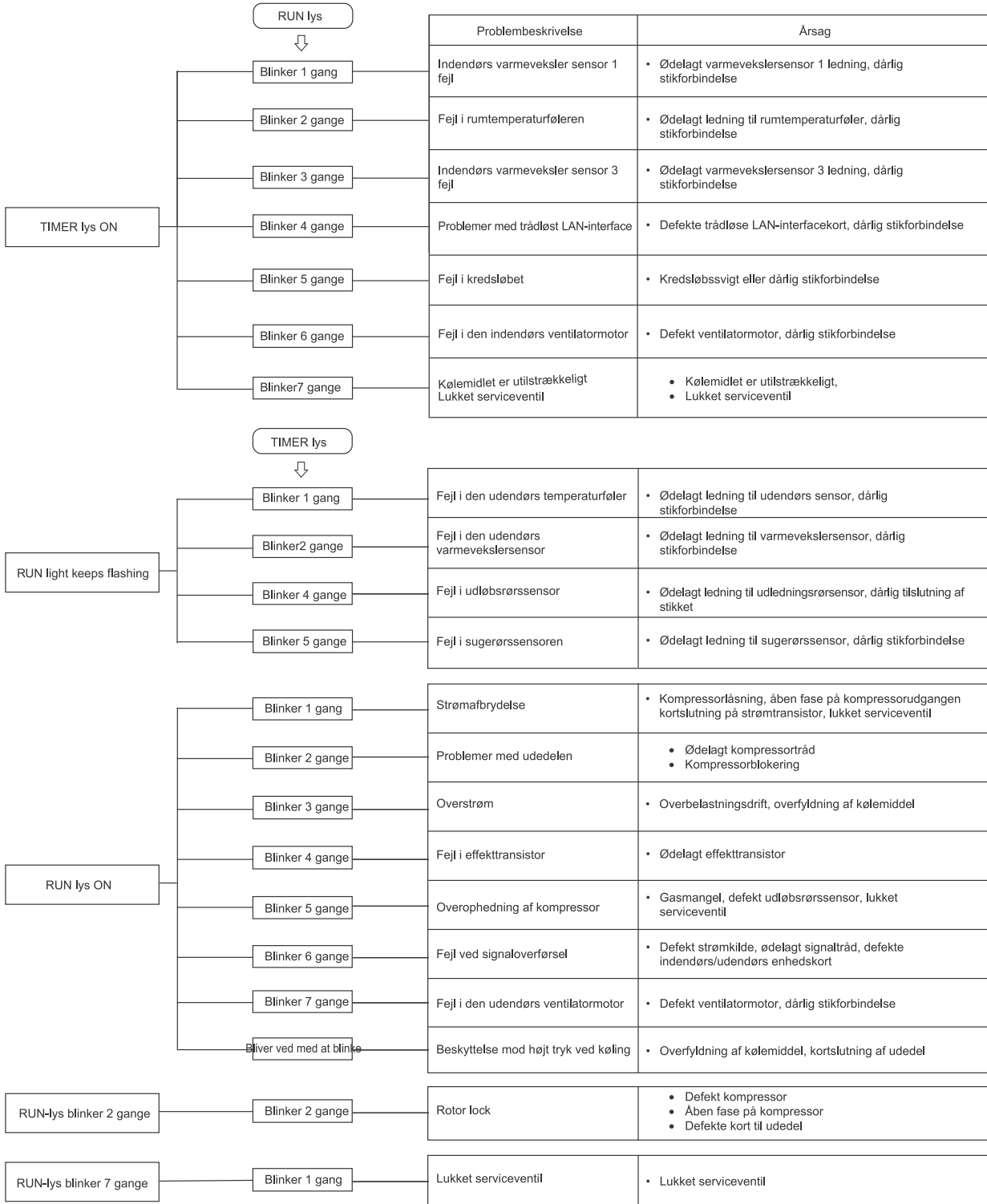

EU DECLARATION OF CONFORMITY

MITSUBISHI HEAVY INDUSTRIES THERMAL SYSTEMS, LTD.
2-3, Marunouchi 3-chome, Chiyoda-ku, Tokyo, 100-8332, Japan

declare under our sole responsibility that the apparatus referred to in this declaration conforms with the following directives.

Description of apparatus: Split Type Air Conditioner
Model name:

Conformity model list

[Indoor Unit]

Category	Model
SRK Series	SRK15ZTL-W
	SRK20ZTL-W
	SRK25ZTL-W
	SRK35ZTL-W
	SRK50ZTL-W

[Outdoor Unit]

Category	Model
SRC Series	SRC15ZTL-W
	SRC20ZTL-W
	SRC25ZTL-W
	SRC35ZTL-W
	SRC50ZTL-W

UK DECLARATION OF CONFORMITY

MITSUBISHI HEAVY INDUSTRIES THERMAL SYSTEMS, LTD.
2-3, Marunouchi 3-chome, Chiyoda-ku, Tokyo, 100-8332, Japan

declare under our sole responsibility that the apparatus referred to in this declaration conforms with the following directives.

Description of apparatus: Split Type Air Conditioner
Model name:

Conformity model list

[Indoor Unit]

Category	Model
SRK Series	SRK15ZTL-W
	SRK20ZTL-W
	SRK25ZTL-W
	SRK35ZTL-W
	SRK50ZTL-W

[Outdoor Unit]

Category	Model
SRC Series	SRC15ZTL-W
	SRC20ZTL-W
	SRC25ZTL-W
	SRC35ZTL-W
	SRC50ZTL-W

Relevant EU Directives :

Machinery 2006/42/EC

Applied Standards / Regulations :

EN 60335-1

EN 60335-2-40

Authorised Representative in the EU :

MHIAE SERVICES B.V.

Herikerbergweg 238, Luna Arena, 1101 CM Amsterdam, Netherlands

P.O.Box 23393 1100 DW Amsterdam, Netherlands

Relevant GB Directives :

Supply of Machinery Regulations S.I. 2008/1597

Applied Standards / Regulations :

EN 60335-1

EN 60335-2-40

Authorised Representative in the GB :

MITSUBISHI HEAVY INDUSTRIES AIR-CONDITIONING EUROPE, LTD.

5 The Square, Stockley Park, Uxbridge, Middlesex, UB11 1ET, United Kingdom





MITSUBISHI HEAVY INDUSTRIES THERMAL SYSTEMS, LTD.

2-3, Marunouchi 3-chome, Chiyoda-ku, Tokyo, 100-8332, Japan
<http://www.mhi-mth.co.jp/en/>

MITSUBISHI HEAVY INDUSTRIES AIR-CONDITIONING EUROPE, LTD.

5 The Square, Stockley Park, Uxbridge, Middlesex, UB11 1ET, United Kingdom
Tel : +44-333-207-4072
Fax: +44-333-207-4089
<http://www.mhiae.com/>

MHIAE SERVICES B.V.

(Wholly-owned subsidiary of MITSUBISHI HEAVY INDUSTRIES AIR-CONDITIONING EUROPE, LTD.)
Herikerbergweg 238, Luna Arena, 1101 CM Amsterdam, Netherlands
P.O.Box 23393 1100 DW Amsterdam, Netherlands
Tel : +31-20-406-4535
<http://www.mhiaeservices.com/>

MITSUBISHI HEAVY INDUSTRIES AIR-CONDITIONERS AUSTRALIA, PTY. LTD.

Block E, 391 Park Road, Regents Park, NSW, 2143 PO BOX 3167, Regents Park, NSW, 2143
Tel : +61-2-8774-7500
Fax: +61-2-8774-7501
<https://www.mhial.com.au/>